

Item	Descrição	Quantidade	Mercadoria	Ação
14	Esfigmomanômetro adulto, Aparelho de pressão arterial, medidor de pressão arterial, Tensiómetro - tipo/material de confecção da Braçadeira: analógico/nylon braçadeira/ fecho: velcro - Equipamento utilizado para aferição, não invasiva, da pressão Arterial.	50	BENS PERMANENTES >> MATERIAIS >> HOSPITALAR >> ESFIGMOMANOMETRO ADULTO	editar
15	Esfigmomanômetro, ajuste digital, tipo de braço, faixa de operação até 300 mm hg, material Braçadeira em nylon, tipo fecho em velcro, tamanho Adulto	10	BENS PERMANENTES >> MATERIAIS >> HOSPITALAR >> ESFIGMOMANOMETRO ADULTO	editar
16	Imobilizador, material espuma de poliuretano, tamanho adulto e infantil, revestimento emborrachado, aplicação resgate em prancha de qualquer largura, características adicionais 2 cintos reguláveis, velcro para fixar na prancha, modelo tipo ferno, componentes adicionais orifício auricular, lavável, 40 x 25cm	5	BENS DE CONSUMO >> MATERIAIS >> MEDICOS >> IMOBILIZADOR DE MEMBROS SUPERIOR E INFERIOR	editar
17	Introdutor, tipo guia de intubação, tipo bougie, ponta atraumática, calibre de cerca de 10 fr, comprimento de 60cm (variação de até 5 cm), para uso infantil, com escala graduada e marcações, apresentação esteril, embalagem individual com dados de identificação do produto e registro no MS.	5	BENS DE CONSUMO >> MATERIAIS >> DIVERSOS >> INTRODUTOR	editar
18	Macacão impermeável com capuz e fitas termo selada na costura, similar ao "tyvec" da du pont ca 42 904 gramatura 45-50, impermeável, alta respirabilidade, alto conforto, proteção química proteção tipo 4 e tipo 6 costuras com fitas para barreira de contaminante nos furos que a agulha faz nas peças. Vida útil; até 3 usos, produto termossensível, apenas agentes de esterilização que utilizam baixas temperaturas (máximo 60c), ref: l80-macacão com capuz e com fitas de termo selagem ncm: 56031290. Tamanho g, cor branca.	12	BENS DE CONSUMO >> PROTECAO E SEGURANCA >> ACESSORIOS >> MACACAO EM TYVEC	editar
19	Oxímetro digital - Oxímetro de pulso com clipe de dedo, ferramenta de medição de saturação oxigênio portátil: Especificação mínima: Material: Plástico Display de LED Certificados: ANVISA Alimentação: Pilhas AAA Aplicação: Ponta do dedo	5	BENS PERMANENTES >> MAQUINAS E EQUIPAMENTOS >> MEDICOS >> OXIMETRO DE PULSO	editar
20	Papel grau cirúrgico, 30cm x 100m, resistente ao processo de esterilização, isento de odor, ser barreira microbiana de 98%, livre de microfuros e irregularidades, permeável ao ar e ao agente esterilizante, atóxico, selagem tripla com largura que não deve ser inferior a 6mm, resistente a rasgos, tração, vácuo, umidade e calor. Embalagem não deve de laminar, ph 5 a 8 impresso com dois indicadores químicos para monitorização que mudam de cor após contato com o agente esterilizante no processo de vapor saturado ou óxido de etileno.	20	BENS DE CONSUMO >> MATERIAIS >> MEDICOS >> PAPEL GRAU CIRURGICO	editar
21	Scalp nº 21 cx c/ 100 unidades.	10	BENS DE CONSUMO >> MEDICAMENTOS >> REMEDIOS >> SCALP 21	editar
22	Seringa desc 1 ml c/ agulha 13x4,5 cx c/ 100 und	30	BENS DE CONSUMO >> MATERIAIS >> HOSPITALARES >> SERINGA 1ML COM AGULHA	editar
23	Seringa desc de 3ml s/ agulha c/ 100 und.	30	BENS DE CONSUMO >> MEDICAMENTOS >> REMEDIOS >> SERINGA DESCARTAVEL 3 ML SEM AGULHA	editar
24	Seringa desc de 5 ml s/ agulha c/ 100 und	50	BENS DE CONSUMO >> MEDICAMENTOS >> REMEDIOS >> SERINGA DESCARTAVEL 5 ML SEM AGULHA	editar
25	Seringa desc de 10 ml s/ agulha c/ 100 und	50	BENS DE CONSUMO >> MATERIAIS >> LABORATORIOS >> SERINGA DESCARTAVEL 10ML S/ AGULHA	editar
26	Seringa desc. 20ml s/ agulha cx c/ 100 und	30	BENS DE CONSUMO >> MEDICAMENTOS >> REMEDIOS >> SERINGA DESCARTAVEL 20 ML SEM AGULHA	editar
27	Sonda de borracha (látex natural); tipo Foley nº 14; com 2 vias; Estéril; siliconizada; válvula luer; possuir formato Arredondado da ponta com 2 orifícios laterais; orifícios Internos de drenagem grande	100	BENS DE CONSUMO >> MEDICAMENTOS >> REMEDIOS >> SONDA DE FOLEY 2 VIAS Nº14	editar
28	SONDA VESICAL DE DEMORA TIPO FOLEY NÚMERO 16: Estéril, com 2 vias, de silicone, epirogênico, balão com capacidade de 5 a 10 ml, comprimento de 25 cm. Embalagem individual em papel grau cirúrgico ou filme termoplástico, abertura em pétala, seguridade de esterilização e manuseio, contendo identificação completa do fabricante e do produto, procedência, data de fabricação, validade, RG, MS e nº do lote.	100	BENS DE CONSUMO >> MEDICAMENTOS >> REMEDIOS >> SONDA DE FOLEY 2 VIAS Nº16	editar
29	Sonda de borracha (látex natural); tipo Foley nº 18; com 2 vias; Estéril; siliconizada; válvula luer; possuir formato Arredondado da ponta com 2 orifícios laterais; orifícios Internos de drenagem grande.	100	BENS DE CONSUMO >> MEDICAMENTOS >> REMEDIOS >> SONDA DE FOLEY 2 VIAS Nº18	editar
30	Sonda de Foley Balão 3 vias 30 cc nº 20	100	BENS DE CONSUMO >> MEDICAMENTOS >> REMEDIOS >> SONDA DE FOLEY 3 VIAS Nº20	editar
31	Sonda trato digestivo, aplicação Nasoenteral, material poliuretano, calibre nº 12, comprimento Cerca 120 cm, conector em y c/ tampa, graduação Graduada, componentes ponta distal fechada, c/ orifícios Laterais, outros componentes c/ fio guia, peso metálico, Adicionais radiopaca, esterilidade estéril, descartável, embalagem individual	30	BENS DE CONSUMO >> MATERIAIS >> MEDICOS >> SONDA NASO-ENTERAL	editar
32	Termômetro clínico, ajuste digital, Escala até 45 °c, tipo* uso axilar e oral, componentes c/ alarmes, Memória última medição, embalagem Individual	30	BENS DE CONSUMO >> MATERIAIS >> MEDICOS >> TERMOMETRO CLINICO	editar
33	Termômetro digital clínico de testa sem contato (infravermelho)	27	BENS DE CONSUMO >> MATERIAIS >> LABORATORIOS >> TERMOMETRO INFRAVERMELHO	editar
34	TESTE, diagnostico rápido, para COVID-19 (anti-SARS-COV2), para a detecção de anticorpos IgG/IgM, metodologia de imunocromatografia. Embalagem com	300	BENS DE CONSUMO >> MATERIAIS >> LABORATORIOS >> TESTE RAPIDO PARA COVID 19	editar

Item	Descrição	Quantidade	Mercadoria	Ação
35	Tubo endotraqueal, material pvc, modelo Curva magill, calibre 5,0, tipo ponta c/ ponta distal atraumática, Componente 2 radiopaco, graduado, tipo conector Padrão, esterilidade estéril, uso único	6	BENS DE CONSUMO >> MATERIAIS >> MEDICOS >> TUBO ENDOTRAQUEAL	editar
36	Tubo endotraqueal, material pvc, modelo Curva magill, calibre 5,5, tipo ponta c/ ponta distal atraumática, Componente 2 radiopaco, graduado, tipo conector Padrão, esterilidade estéril, uso único	6	BENS DE CONSUMO >> MATERIAIS >> MEDICOS >> TUBO ENDOTRAQUEAL	editar
37	Tubo endotraqueal, material pvc Siliconizado, modelo curva magill, calibre 6,0, tipo ponta c/ Ponta distal atraumática e orifício murphy, componente 1 Balão alto volume e baixa pressão, componente 2 radiopaco, Graduado, tipo conector padrão, esterilidade estéril, Uso único	6	BENS DE CONSUMO >> MATERIAIS >> MEDICOS >> TUBO ENDOTRAQUEAL	editar
38	Tubo endotraqueal, material pvc, modelo Curva magill, calibre 6,5, tipo ponta c/ ponta distal atraumática, Componente 1 balão alto volume e baixa pressão, componente 2 Radiopaco, graduado, tipo conector padrão, Esterilidade estéril, uso único	6	BENS DE CONSUMO >> MATERIAIS >> MEDICOS >> TUBO ENDOTRAQUEAL	editar
39	Tubo endotraqueal, material pvc, modelo Curva magill, calibre 7,0, tipo ponta c/ ponta distal atraumática, Componente 2 radiopaco, graduado, tipo conector Padrão, esterilidade estéril, uso único	6	BENS DE CONSUMO >> MATERIAIS >> MEDICOS >> TUBO ENDOTRAQUEAL	editar
40	Tubo endotraqueal, material silicone, Modelo curva magill, calibre 7,5, tipo ponta c/ ponta distal Atraumática, componente 1 balão alto volume e baixa pressão, Componente 2 radiopaco, graduado, tipo conector Padrão, esterilidade estéril, uso único	6	BENS DE CONSUMO >> MATERIAIS >> MEDICOS >> TUBO ENDOTRAQUEAL	editar
41	Tubo endotraqueal, material pvc, modelo Curva magill, calibre 8,0, tipo ponta c/ ponta distal atraumática, Componente 2 radiopaco, graduado, tipo conector Padrão, esterilidade estéril, uso único	6	BENS DE CONSUMO >> MATERIAIS >> MEDICOS >> TUBO ENDOTRAQUEAL	editar
42	Tubo para coleta de Sangue a vácuo com sistema de segurança, em pet tamanho 13 x 75mm, esteril, descartável, incolor, com citrato de sodio a 3,2%, Volume 2,0ml, com tampa de borracha siliconizada e capa Protetora na cor preta para vhs, manual, com pipeta plástica Graduada com adaptador de borracha adequado. Forma Conjunto com o tubo para vhs manual.	200	BENS DE CONSUMO >> MATERIAIS >> LABORATORIOS >> TUBO COLETOR DE SANGUE 05ML VACUTEINER - TAMPA VERMELHA	editar
43	Válvula reguladora para cilindro de oxigênio: Confeccionada em metal cromado, vazão de até 15 L/min, pressão de entrada: 0 a 300 kgf/cm², pressão de saída: 3,5 kgf/cm² (fixa), rosca de entrada universal, rosca de saída padrão ABNT, possui válvula de segurança. (Fluxômetro)	10	BENS PERMANENTES >> MATERIAIS >> HOSPITALAR >> VALVULA REDUTORA DE PRESSAO PARA CILINDRO DE OXIGENIO	editar

Mostrando de 1 até 43 de 43 registros

Licitação [nº 827077] e Lote [nº 2]

criar item

Lista de itens

Item	Descrição	Quantidade	Mercadoria	Ação
1	ASPIRADOR DE SECREÇÃO -- ASPIRA LÍQUIDOS E SECREÇÕES. Fácil limpeza e higienização. Portátil, silencioso, econômico e de fácil manuseio. Sem necessidade de manutenção e lubrificantes. Uso clínico, odontológico, veterinário e cirúrgico. Especificações técnicas, Voltagem: 110/220 Vac Frequência: 60 Hz Sistema: Diafragma Vácuo: de 0 a 550 mmHg(regulável) Válvula automática de nível Capacidade do recipiente: 1,3 litros.	1	BENS PERMANENTES >> MAQUINAS E EQUIPAMENTOS >> HOSPITALARES >> ASPIRADOR DE SECRECOES	editar
2	DESFIBRILADOR, TIPO CARDIOVERSOR C/ SINCRONISMO, RECUR-SOS INTEGRADOS MONITOR ECG/ MP TRANSTORÁCICO, TIPO ONDA BIFÁSICA, TEMPO MÁXIMO CARGA ATÉ 10 S, MEMÓRIA GRAVAÇÃO ECG/ EVENTOS, PESO ATÉ 10 KG, ALIMENTAÇÃO BATERIA INTERNA RECARREGÁVEL, COMPONENTE PÁS USO ADULTO / INFANTIL INTEGRADOS, COMPONENTE I CABO 5 VIAS, TIPO MÓDULO PORTÁTIL, C/ ALÇA TRANSPORTE	1	BENS DE CONSUMO >> MAQUINAS E EQUIPAMENTOS >> MEDICOS >> CARDIODEFIBRILADOR BIFASICO	editar
3	Desfibrilador Externo Automático - DEA, c/03 (três) eletrodos, bateria mínimo de 200 choques e tela de ecg, de fácil manuseio, portátil, compacto e alimentado p/bateria, podendo ser usado em adulto e criança; pás integradas; dentro dos padrões da língua p - Desfibrilador Externo Automático - DEA, c/03 (três) eletrodos, bateria mínimo de 200 choques e tela de ECG, de fácil manuseio, portátil, compacto e alimentado p/bateria, podendo ser usado em adulto e criança; pás integradas; dentro dos padrões da língua portuguesa; comando viva-voz; com software que seja possível visualizar todos os eventos ocorridos durante a utilização do DEA; sistema automatizado que envia comandos de voz para orientar socorristas nas compressões torácicas. Bateria com mais de cinco horas consecutivas de monitoramento ou até 200 choques de 150 joules. Aviso sonoro e luminoso de nível baixo de bateria que dura até 20 minutos de monitoramento ou 15 choques;	1	BENS PERMANENTES >> MAQUINAS E EQUIPAMENTOS >> HOSPITALARES >> DESFIBRILADOR EXTERNO AUTOMATICO	editar
4	EQUIPAMENTO DE USO HOSPITALAR - CENTRAL, de Nebulização, mínimo de 4 saídas, tipo compressor, com potência mínima de 1/4HP. Compressor deve ser isento de óleo; Deve acompanhar o produto no mínimo: - 08 (oito) tubos de ar (com todos os conectores, rosqueadores e demais itens necessários ao acoplamento as outras partes do equipamento); - 08 (oito) copos de medicamento; - 04 (quatro) mascaras adulto; - 04 (quatro) mascaras infantil	2	BENS DE CONSUMO >> MATERIAIS >> HOSPITALARES >> NEBULIZADOR COMPRESSOR BIVOLT C/ 04SAIDAS PARA MASCARA	editar
5	VENTILADOR PULMONAR - MICROPROCESSADO P/ CUIDADOS INTENSIVOS PARA PACIENTE ADULTO E PEDIATRICO A PARTIR DE 05 KG. CAPACIDADE DE VENTILAÇÃO NÃO INVASIVA VNI. COMPENSAÇÃO DE FULGAS. MONITORIZAÇÃO NUMÉRICA PRESSÃO DE VIAS AÉREAS PICO PLATO MEDIA E MIN CONC MED	1	BENS PERMANENTES >> MAQUINAS E EQUIPAMENTOS >> HOSPITALARES >> VENTILADOR PULMONAR	editar
6	VENTILADOR PULMONAR - RESPIRADOR ELETRONICO MICROPROCESSADO, PARA TRANSPORTE DE PACIENTE, MODOS: VCV, SIMV, PEEP, PLATO (30% T. INSP.), CONTROLES PARA VOLUME, FREQ. RESP. PEEP, CPAP. CONCENTRAÇÃO DE OXIGÊNIO, FLUXO DE BASE, SENSIBILIDADE P/PRESSAO, MONITORACAO D	1	BENS PERMANENTES >> MAQUINAS E EQUIPAMENTOS >> HOSPITALARES >> VENTILADOR PULMONAR	editar
7	VENTILADOR PULMONAR - VENTILADOR MECANICO PORTATIL MICROPROCESSADOR DIRECIONADO PARA EMERGENCIA EM PACIENTE ADULTO E PEDIATRICO, TRANSPORTE/INTRA E EXTRA HOSPITALAR, MODALIDADE CVM, SIMV E A/C, CONTROLE DIRETO PARA VOLUME CORRENTE, FREQUENCIA, SENSIBIL	1	BENS PERMANENTES >> MAQUINAS E EQUIPAMENTOS >> HOSPITALARES >> VENTILADOR PULMONAR	editar

Mostrando de 1 até 7 de 7 registros

Licitação [nº 827077] e Lote [nº 3]

[criar item](#)

Lista de itens

Item	Descrição	Quantidade	Mercadoria	Ação
1	CETAMINA 50MG/ML - FR-AMPOLA	20	BENS DE CONSUMO >> MEDICAMENTOS >> REMEDIOS >> CETAMINA - 50MG/ML FRASCO-SOLUCAO INJETAVEL	editar
2	ETOMIDATO 2MG/ML - AMP 10ML	20	BENS DE CONSUMO >> MEDICAMENTOS >> REMEDIOS >> ETOMIDATO 2MG/ML - AMPOLA COM 10ML	editar
3	LIDOCAÍNA 2% SEM VASO - AMPOLA 5ML	100	BENS DE CONSUMO >> MATERIAIS >> FARMACEUTICOS >> LIDOCAÍNA 2% S/VASO CONSTRITOR FR.	editar
4	MEROPENEM 1G - PÓ PARA SOL. INJ - FRASCO-AMPOLA	50	BENS DE CONSUMO >> QUIMICOS DE TRANSFORMACAO >> INDUSTRIAIS >> MEROPENEM 1G F/A	editar
5	PIPERACILINA 4G + TAZOBACTAM 500 MG - FRASCO-AMPOLA	50	BENS DE CONSUMO >> QUIMICOS DE TRANSFORMACAO >> INDUSTRIAIS >> PIPERACILINA + TAZOBACTAM	editar
6	ROCURÔNIO 10MG/ML - FRASCO AMPOLA 5ML	20	BENS DE CONSUMO >> MEDICAMENTOS >> REMEDIOS >> ROCURONIO 10MG/ML, AMPOLA 5ML, SOL.INJ.	editar
7	SUCCINILCOLINA 100 MG (SUXAMETÔNIO) PÓ INJETÁVEL - FRASCO-AMPOLA	20	BENS DE CONSUMO >> QUIMICOS DE TRANSFORMACAO >> FARMACEUTICOS >> SUCCINILCOLINA	editar

Mostrando de 1 até 7 de 7 registros

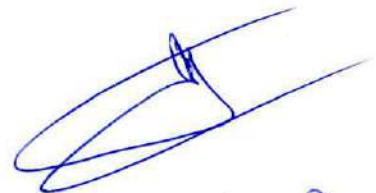
Licitações

MUNICIPIO DE TEODORO SAMPAIO

Licitação [nº 827077]

Opções

Cliente	MUNICIPIO DE TEODORO SAMPAIO / (1) MUNICIPIO		
Resumo da licitação	REGISTRO DE PREÇOS PARA FUTURA CONTRATAÇÃO DE EMPRESA PARA AQUISIÇÃO DE INSUMOS HOSPITALARES, EQUIPAMENTOS E MEDICAMENTOS PARA ATENDER AS AÇÕES DE ENFRENTAMENTO DA COVID-19 NO MUNICÍPIO DE TEODORO SAMPAIO – BA, CONFORME SOLICITAÇÃO DAS: SECRETARIA MUNICIPAL DE SAÚDE, SECRETARIA MUNICIPAL DE AÇÃO SOCIAL E CIDADANIA E SECRETARIA MUNICIPAL DE EDUCAÇÃO, conforme especificações constantes do Termo de Referência do Edital, condições, quantidades e exigências estabelecidas neste Edital e seus anexos.		
Edital	011/2020	Processo	091/2020
Modalidade/tipo	Pregão	Tipo	Menor preço
Participação do fornecedor	Ampla	Prazo para impugnação até	1 dia(s)
Situação da licitação	Em edição	Data de publicação	[Não publicada]
Início acolhimento de propostas	05/08/2020-08:00	Limite acolhimento de propostas	06/08/2020-09:00
Abertura das propostas	06/08/2020-09:00	Data e a hora da disputa	06/08/2020-10:00
Idioma da licitação	Português	Moeda da licitação	(R\$) Real
Abrangência da disputa	Nacional	Moeda da proposta	Moeda da licitação
Forma de condução	Eletrônico	Equalização ICMS	Não
Tipo de encerramento da disputa	Randômico		

criar novo lote

Lote [nº 1]

ocultar demais lotes

Opções

Resumo do lote	LOTE 01 - INSUMOS E HOSPITALARES		
Tratamento aplicado	Com tratamento diferenciado para ME/EPP/COOP		
Tipo de disputa	Decreto Nº 10.024 - Modo de disputa aberto e fechado	Critério de seleção	Todas as propostas
Situação do lote	Aguardando abertura de propostas	Data e o horário	28/07/2020-14:11:25:052
Tempo mínimo lances intermediários	10 segundo(s)	Tempo mínimo cobrir melhor oferta	10 segundo(s)
Tempo de disputa sessão pública	15 minutos	Tempo aleatório de disputa	0 - 10 minutos
Intervalo mínimo diferença de valores	R\$ 100,00	Valor mínimo cobrir melhor oferta	R\$ 100,00
Valor estimado do lote	Caráter Sigiloso		

Lote [nº 2]

ocultar demais lotes

Opções

Resumo do lote	LOTE 02 - EQUIPAMENTOS HOSPITALARES		
Tratamento aplicado	Com tratamento diferenciado para ME/EPP/COOP		
Tipo de disputa	Decreto Nº 10.024 - Modo de disputa aberto e fechado	Critério de seleção	Todas as propostas
Situação do lote	Aguardando abertura de propostas	Data e o horário	29/07/2020-12:32:05:644
Tempo mínimo lances intermediários	10 segundo(s)	Tempo mínimo cobrir melhor oferta	10 segundo(s)
Tempo de disputa sessão pública	15 minutos	Tempo aleatório de disputa	0 - 10 minutos
Intervalo mínimo diferença de valores	R\$ 100,00	Valor mínimo cobrir melhor oferta	R\$ 100,00
Valor estimado do lote	Caráter Sigiloso		

Lote [nº 3]

Opções

Resumo do lote	LOTE 03 - MEDICAMENTOS		
Tratamento aplicado	Com participação exclusiva para ME/EPP/COOP ME/EPP/COOP		
Tipo de disputa	Decreto Nº 10.024 - Modo de disputa aberto e fechado	Critério de seleção	Todas as propostas
Situação do lote	Aguardando abertura de propostas	Data e o horário	29/07/2020-12:46:59:041
Tempo mínimo lances intermediários	10 segundo(s)	Tempo mínimo cobrir melhor oferta	10 segundo(s)
Tempo de disputa sessão pública	15 minutos	Tempo aleatório de disputa	0 - 10 minutos
Intervalo mínimo diferença de valores	R\$ 100,00	Valor mínimo cobrir melhor oferta	R\$ 100,00
Valor estimado do lote	Caráter Sigiloso		



Licitação [nº 827077]

Inclusão de documentos

Informe o documento

Escolher arquivo

Nenhum arquivo selecionado

incluir

Padrão de nomenclatura dos arquivos

A extensão do arquivo deverá ser no seguinte formato: Rich Text (.rtf), Portable Document (.pdf) ou Zipfile (.zip).

O nome do arquivo não poderá conter acentuação, espaços em branco ou caracteres especiais.

O tamanho máximo dos arquivos está limitado em 1 MB (Megabytes) ou 1024 KB (Kilobytes).

Data de publicação	Número anexo	Nome do arquivo	Ação
29/07/2020 às 13:00:08	1	EDITALPE011.PDF	apagar

Mostrando de 1 até 1 de 1 registros





A licitação [827077] foi publicada com sucesso.

Licitações

MUNICIPIO DE TEODORO SAMPAIO

Licitação [nº 827077]

		Opções	
Ciente	MUNICIPIO DE TEODORO SAMPAIO / (1) MUNICIPIO	Alterar datas e horários	
Pregoeiro	JOSEVAL SILVA DE ARGOLO AZEVEDO	Alterar pregoeiro	
Resumo da licitação	REGISTRO DE PREÇOS PARA FUTURA CONTRATAÇÃO DE EMPRESA PARA AQUISIÇÃO DE EQUIPAMENTOS E MEDICAMENTOS PARA ATENDER AS AÇÕES DE ENFRENTAMENTO DA TEODORO SAMPAIO – BA, CONFORME SOLICITAÇÃO DAS: SECRETARIA MUNICIPAL DE SAÚDE, SECRETARIA MUNICIPAL DE AÇÃO SOCIAL E CIDADANIA E SECRETARIA MUNICIPAL DE EDUCAÇÃO, conforme especificações constantes do Termo de Referência do Edital, condições, quantidades e exigências estabelecidas neste Edital e seus anexos.	Alterar situação	
Edital	011/2020	Consultar lotes	
Modalidade/tipo	Pregão	Listar alterações	
Participação do fornecedor	Ampla	Listar documentos	
Situação da licitação	Publicada		
Início acolhimento de propostas	05/08/2020-08:00		
Abertura das propostas	06/08/2020-09:00		
Idioma da licitação	Português		
Abrangência da disputa	Nacional		
Forma de condução	Eletrônico		
Tipo de encerramento da disputa	Randômico		
	Processo	091/2020	
	Tipo	Menor preço	
	Prazo para impugnação até	1 dia(s)	
	Data de publicação	30/07/2020	
	Limite acolhimento de propostas	06/08/2020-09:00	
	Data e a hora da disputa	06/08/2020-10:00	
	Moeda da licitação	(R\$) Real	
	Moeda da proposta	Moeda da licitação	
	Equalização ICMS	Não	

Handwritten signature in blue ink.

Handwritten signature in blue ink.

Handwritten mark in blue ink.



ESTADO DA BAHIA
Prefeitura Municipal de Teodoro Sampaio
Secretaria Municipal de Administração e Finanças
COORDENAÇÃO DE LICITAÇÕES E CONTRATOS

Propostas de Preço

Teodoro Sampaio

[Signature]

[Small mark]

À
 PREFEITURA MUNICIPAL DE TEODORO SAMPAIO
 PREGOEIRO (a) MUNICIPAL :
 Processo Licitatório nº. 091/2020
 Pregão Eletrônica nº. 011/2020
 Critério de Julgamento: MENOR PREÇO GLOBAL POR LOTE
 DATA DO PREGÃO: 06/08/2020
 HORA: 10:00 horas

O presente Pregão Eletrônico tem por objeto a AQUISIÇÃO DE INSUMOS HOSPITALARES, EQUIPAMENTOS E MEDICAMENTOS PARA ATENDER AS AÇÕES DE ENFRENTAMENTO DA COVID-19 NO MUNICÍPIO, conforme edital.

LOTE 01 - INSUMOS E HOSPITALARES												
ITEM	COD	DESCRIÇÃO DO PRODUTO	UNID	QUANT. FMS	QUANT. FAZ	QUANT. FME	QTD	MARCA	V. UNIT.	V. UNIT. EXTENSO	V. TOTAL	V. TOTAL EXTENSO
1	5934	Cateter intravenoso, estéril, tipo jelco, teflon, descartável, flexível, nº 20. Embalagem individual em blister rígido, papel grau cirúrgico, filme termoplástico e abertura em pétala.	UND	1000			1000	POLYMED	R\$ 1,90	UM REAL E NOVENTA CENTAVOS	R\$ 1.900,00	MIL E NOVECENTOS REAIS
2	4882	Cateter intravenoso, estéril, tipo jelco, teflon, descartável, flexível, nº 22. Embalagem individual em blister rígido, papel grau cirúrgico, filme termoplástico e abertura em pétala.	UND	1000			1000	POLYMED	R\$ 1,90	UM REAL E NOVENTA CENTAVOS	R\$ 1.900,00	MIL E NOVECENTOS REAIS
3	4883	Cateter intravenoso, estéril, tipo jelco, teflon, descartável, flexível, nº 24. Embalagem individual em blister rígido, papel grau cirúrgico, filme termoplástico e abertura em pétala.	UND	1000			1000	POLYMED	R\$ 2,20	DOIS REAIS E VINTE CENTAVOS	R\$ 2.200,00	DOIS MIL E DUZENTOS REAIS
4	12738	CATETER, para punção venosa, central calibre 16 G x 12 adulto, descartável, estéril, atóxico, apirogênico, cateter em poliuretano, radiopaco, com bainha plástica, suporte para agulha anatômico, com orifícios para sutura, fecho de segurança automático com superfície antiderrapante, conector Luer Lok identificado por cores. Embalagem individual, em papel grau cirúrgico e filme termoplástico e/ou plástico tubular semirrígido, transparente, com tampa lacrada. Na embalagem deverá estar impresso dados de identificação, procedência, data de fabricação, tipo de esterilização, prazo de validade e registro no Ministério da Saúde.	UND	40			40	BIOMEDICAL	R\$ 112,50	CENTO E DOZE REAIS E CINQUENTA CENTAVOS	R\$ 4.500,00	QUATRO MIL E QUINHENTOS REAIS
5	0	CATETER, para punção venosa, central calibre 22 G x 8", pediátrico, descartável, estéril, atóxico, apirogênico, cateter em PVC, radiopaco, com bainha plástica, suporte para agulha anatômico, com orifícios para sutura, fecho de segurança automático com superfície antiderrapante, conector Luer Lok identificado por cores. Embalagem individual, em papel grau cirúrgico e filme termoplástico e/ou plástico tubular semirrígido, transparente, com tampa lacrada. Na embalagem deverá estar impresso dados de identificação, procedência, data de fabricação, tipo de esterilização, prazo de validade e registro no Ministério da Saúde.	UND	20			20	BIOMEDICAL	R\$ 112,50	CENTO E DOZE REAIS E CINQUENTA CENTAVOS	R\$ 2.250,00	DOIS MIL, DUZENTOS E CINQUENTA REAIS

6	0	COLETOR, de urina, em sistema fechado, estéril. Bolsa coletora em PVC flexível, resistente, atóxica, apirogênica, uso único, capacidade para 2000 ml, com dupla face, sendo transparente na face anterior com escala de volume graduada a cada 100 ml, impressa de forma legível, dados de identificação (nome do paciente, número do leito, data), branco opaco na face posterior., Conector universal com ajuste para sondas uretro vesicais, com tampa protetora, ponto para coleta de amostra (auto-vedante). Tubo extensor em PVC transparente, atóxico, flexível, mínimo de 120 cm de comprimento, com pinça ou clamp para vedação. Suporte de fixação com haste rígida (tipo "U" ou oculos) e alça de deambulação. Câmara de Pasteur rígida ou flexível. Dispositivo anti-refluxo. Filtro de ar. Tubo de drenagem inferior, centralizado e verticalizado, com proteção e acomodação do tubo, com clamp ou pinça. Esterilizado em óxido de etileno.	UND	50		50	MEDSONDA	R\$ 13,75	TREZE REAIS E SETENTA E CINCO CENTAVOS	R\$ 687,50	SEISCENTOS E OITENTA E SETE REAIS E CINQUENTA CENTAVOS
7	0	Circuito p/ ventilador Pulmonar, tipo completo, tamanho adulto, material silicone, Compatibilidade compatível c/ respirador maquet servo s, Componentes autoclavável, 3 drenos polissulfona transparente, Características adicionais 5 traquéias corrugadas silicone 22x22cm, conector y, acessórios gancho suporte, filtros Inspiratório e expiratório	UND	2		2	JV	R\$ 1.750,00	MIL SETECENTOS E CINQUENTA REAIS	R\$ 3.500,00	TRÊS MIL E QUINHENTOS REAIS
8	5303	Equipo Macrogotas Câmara gotejadora flexível, com filtro de partículas, filtro de ar e Injetor Lateral, tubo de PVC 150cm.	UND	2.000		2.000	LABOR IMPORT	R\$ 2,38	DOIS REAIS E TRINTA E OITO CENTAVOS	R\$ 4.760,00	QUATRO MIL, SETECENTOS E SESENTA REAIS
9	0	Espaçador aerossol (dosificador) para medicamento em aerosol adulto e infantil compatível com todos os dispensadores de medicamentos aerosol. Equipamento de uso individual	UND	50		50	G-TECH	R\$ 87,50	OITENTA E SETE REAIS E CINQUENTA CENTAVOS	R\$ 4.375,00	QUATRO MIL, TREZENTOS E SETENTA E CINCO REAIS
10	4091	Fita hospitalar, tipo esparadrapo, Impermeável, material algodão, componentes adesivo à base de Zinco, dimensões cerca de 10 cm, características adicionais Hipoalergênico, cor com cor	UND	240		240	MISSNER	R\$ 13,25	TREZE REAIS E VINTE E CINCO CENTAVOS	R\$ 3.180,00	TRÊS MIL, CENTO E OITENTA REAIS
11	6881	Filtro ventilação mecânica, Esterilidade estéril, aplicação auto umidificador, p/ circuito de Respirador mec., características adicionais espaço morto Padrão p/ tamanho adulto, tipo Higroscópico, bacteriostático, bacteriano/ viral, tipo uso Descartável	UND	50		50	UNDIS MEDICAL	R\$ 38,75	TRINTA E OITO REAIS E SETENTA E CINCO CENTAVOS	R\$ 1.937,50	MIL NOVECENTOS E TRINTA E SETE REAIS E CINQUENTA CENTAVOS
12	0	ELETRODO, ADULTO sistema de pas de choque, adesivas, flexíveis, multifuncao descartaveis, constituída por um par de eletrodos pre-gelificados, autoadesivos. (Modelo antigo - Conector Azul e Branco); de acordo com as diretrizes e principios da ISO 10993-1, validade de 2 anos, compatível com DESFIBRILADOR MODELO LIFE FUTURA 400 CMOS-DRAKE.		5		5	CMOSDRAKE	R\$ 975,00	NOVECENTOS E SETENTA E CINCO REAIS	R\$ 4.875,00	QUATRO MIL, OITOCENTOS E SETENTA E CINCO REAIS
13	0	ELETRODO, INFANTIL sistema de pas de choque, adesivas, flexíveis, multifuncao descartaveis, constituída por um par de eletrodos pre-gelificados, autoadesivos. (Modelo antigo - Conector Azul e Branco); de acordo com as diretrizes e principios da ISO 10993-1, validade de 2 anos, compatível com desfibrilador modelo life futura 400 cmos-drake	UND	2		2	CMOSDRAKE	R\$ 975,00	NOVECENTOS E SETENTA E CINCO REAIS	R\$ 1.950,00	MIL NOVECENTOS E CINQUENTA REAIS

14	6157	Esfigmomanômetro adulto, Aparelho de pressão arterial, medidor de pressão arterial, Tensiómetro - tipo/material de confecção da Braçadeira: analógico/nylon braçadeira/ fecho: velcro - Equipamento utilizado para aferição, não invasiva, da pressão Arterial.	UND	50		50	PREMIUM	R\$ 139,00	CENTO E TRINTA E NOVE REAIS	R\$ 6.950,00	SEIS MIL, NOVECENTOS E CINQUENTA REAIS
15	0	Esfigmomanômetro, ajuste digital, tipo de braço, faixa de operação até 300 mm hg, material Braçadeira em nylon, tipo fecho em velcro, tamanho Adulto	UND	10		10	G-TECH	R\$ 362,50	TREZENTOS E SESSENTA E DOIS REAIS E CINQUENTA CENTAVOS	R\$ 3.625,00	TRÊS MIL, SEISCENTOS E VINTE E CINCO REAIS
16	522	Imobilizador, material espuma de poliuretano, tamanho adulto e infantil, revestimento emborrachado, aplicação resgate em prancha de qualquer largura, características adicionais 2 cintos reguláveis, velcro para fixar na prancha, modelo tipo ferno, componentes adicionais orifício auricular, lavável, 40 x 25cm	UND	5		5	ORTOFEX	R\$ 215,00	DUZENTOS E QUINZE REAIS	R\$ 1.075,00	MIL E SETENTA E CINCO REAIS
17	0	Introdutor, tipo guia de intubação, tipo bougie, ponta atraumatica, calibre de cerca de 10 fr, comprimento de 60cm (variação de até 5 cm), para uso infantil, com escala graduada e marcações, apresentação esteril, embalagem individual com dados de identificação do produto e registro no MS.	UND	5		5	WELL LEAD	R\$ 95,00	NOVENTA E CINCO REAIS	R\$ 475,00	QUATROCENTOS E SETENTA E CINCO REAIS
18	0	Macacão impermeável com capuz e fitas termo selada na costura, similar ao " tyvec " da du pont ca 42 904 gramatura 45-50, impermeável ,alta respirabilidade, alto conforto, proteção química proteção tipo 4 e tipo 6 costuras com fitas para barreira de contaminante nos furos que a agulha faz nas peças. Vida útil; até 3 usos, produto termossensível, apenas agentes de esterilização que utilizam baixas temperaturas (máximo 60c), ref; lj80-macacão com capuz e com fitas de termo selagem ncm; 56031290. Tamanho g, cor branca.	UND	12		12	COTEBRAS	R\$ 137,50	CENTO E TRINTA E SETE REAIS E CINQUENTA CENTAVOS	R\$ 1.650,00	MIL SEISCENTOS E CINQUENTA REAIS
19	12587	Oxímetro digital - Oxímetro de pulso com clipe de dedo, ferramenta de medição de saturação oxigênio portátil: Especificação mínima: Material: Plástico Display de LED Certificados: ANVISA Alimentação: Pilhas AAA Aplicação: Ponta do dedo	UND	5		5	MEDICLINI	R\$ 356,10	TREZENTOS E CINQUENTA E SEIS REAIS E DEZ CENTAVOS	R\$ 1.780,50	MIL SETECENTOS E OITENTA REAIS E CINQUENTA CENTAVOS
20	1394	Papel grau cirúrgico, 30cm x 100m, resistente ao processo de esterilização, isento de odor, ser barreira microbiana de 98%, livre de microfuros e irregularidades, permeável ao ar e ao agente esterilizante, atóxico, selagem tripla com largura que não deve ser inferior a 6mm, resistente a rasgos, tração, vácuo, umidade e calor. Embalagem não deve de laminar, ph 5 a 8 impresso com dois indicadores químicos para monitorização que mudam de cor após contato com o agente esterilizante no uso infantil, com escala graduada e marcações, apresentação esteril, embalagem individual com dados de identificação do produto e registro no MS.	UND	20		20	DUOTEC	R\$ 253,50	DUZENTOS E CINQUENTA E TRÊS REAIS E CINQUENTA CENTAVOS	R\$ 5.070,00	CINCO MIL E SETENTA REAIS
21	28	Scalp nº 21 cx c/ 100 unidades.	CX	10		10	SOLIDOR	R\$ 47,50	QUARENTA E SETE REAIS E CINQUENTA CENTAVOS	R\$ 475,00	QUATROCENTOS E SETENTA E CINCO REAIS
22	1397	Seringa desc 1 ml c/ agulha 13x4,5 cx c/ 100 und	UND	30		30	DESCARPACK	R\$ 35,00	TRINTA E CINCO REAIS	R\$ 1.050,00	MIL E CINQUENTA REAIS

23	6757	Seringa desc de 3ml s/ agulha c/ 100 unid.	UND	30		30	SALDANHA RODRIGUES	R\$ 25,00	VINTE E CINCO REAIS	R\$ 750,00	SETECENTOS E CINQUENTA REAIS
24	715	Seringa desc de 5 ml s/ agulha c/ 100 und	UND	50		50	SALDANHA RODRIGUES	R\$ 27,50	VINTE E SETE REAIS E CINQUENTA CENTAVOS	R\$ 1.375,00	MIL TREZENTOS E SETENTA E CINCO REAIS
25	1071	Seringa desc de 10 ml s/ agulha c/ 100 und	UND	50		50	SALDANHA RODRIGUES	R\$ 57,50	CINQUENTA E SETE REAIS E CINQUENTA CENTAVOS	R\$ 2.875,00	DOIS MIL, OITOCENTOS E SETENTA E CINCO REAIS
26	6759	Seringa desc. 20ml s/ agulha cx c/ 100 und	UND	30		30	SALDANHA RODRIGUES	R\$ 82,50	OITENTA E DOIS REAIS E CINQUENTA CENTAVOS	R\$ 2.475,00	DOIS MIL, QUATROCENTOS E SETENTA E CINCO REAIS
27	7119	Sonda de borracha (látex natural); tipo Foley nº 14; com 2 vias; Estéril; siliconizada; válvula luer; possuir formato Arredondado da ponta com 2 orifícios laterais; orifícios Internos de drenagem grande	UND	100		100	CIRUTI	R\$ 5,65	CINCO REAIS E SESSENTA E CINCO CENTAVOS	R\$ 565,00	QUINHENTOS E SESSENTA E CINCO REAIS
28	6894	SONDA VESICAL DE DEMORA TIPO FOLEY NÚMERO 16: Estéril, com 2 vias, de silicone, epirogênico, balão com capacidade de 5 a 10 ml, comprimento de 25 cm. Embalagem individual em papel grau cirúrgico ou filme termoplástico, abertura em pétala, seguridade de esterilização e manuseio, contendo identificação completa do fabricante e do produto, procedência, data de fabricação, validade, RG, MS e nº do lote.	UND	100		100	CIRUTI	R\$ 5,65	CINCO REAIS E SESSENTA E CINCO CENTAVOS	R\$ 565,00	QUINHENTOS E SESSENTA E CINCO REAIS
29	5745	Sonda de borracha (látex natural); tipo Foley nº 18; com 2 vias; Estéril; siliconizada; válvula luer; possuir formato Arredondado da ponta com 2 orifícios laterais; orifícios Internos de drenagem grande	UND	100		100	CIRUTI	R\$ 5,65	CINCO REAIS E SESSENTA E CINCO CENTAVOS	R\$ 565,00	QUINHENTOS E SESSENTA E CINCO REAIS
30	7441	Sonda de Foley Balão 3 vias 30 cc nº 20	UND	100		100	CIRUTI	R\$ 7,63	SETE REAIS E SESSENTA E TRÊS CENTAVOS	R\$ 763,00	SETECENTOS E SESSENTA E TRÊS REAIS
31	11122	Sonda trato digestivo, aplicação Nasoenteral, material poliuretano, calibre nº 12, comprimento Cerca 120 cm, conector em y c/ tampa, graduação Graduada, componentes ponta distal fechada, c/ orifícios Laterais, outros componentes c/ fio guia, peso metálico, Adicionais radiopaca, esterilidade estéril, descartável, embalagem individual	UND	30		30	SOLUMED	R\$ 31,00	TRINTA E UM REAIS	R\$ 930,00	NOVECENTOS E TRINTA REAIS
32	12577	Termômetro clínico, ajuste digital, Escala até 45 °c, tipo* uso axilar e oral, componentes c/ alarmes, Memória última medição, embalagem Individual	UND	30		30	SOLIDOR	R\$ 27,25	VINTE E SETE REAIS E VINTE E CINCO CENTAVOS	R\$ 817,50	OITOCENTOS E DEZESSETE REAIS E CINQUENTA CENTAVOS

33	12646	Termômetro digital clínico de testa sem contato (infravermelho)	UND	5	2	20	27	MUTILASER	R\$ 666,10	SEISCENTOS E SESENTA E SEIS REAIS E DEZ CENTAVOS	R\$ 17.984,70	DEZESSETE MIL, NOVECENTOS E OITENTA E QUATRO REAIS E SETENTA CENTAVOS
34	12704	TESTE, diagnostico rápido, para COVID-19 (anti-SARS-COV2), para a detecção de anticorpos IgG/IgM, metodologia de imunocromatografia. Embalagem com dados de identificação do produto, marca do fabricante, bula em português, data de fabricação, prazo de validade e Registro no Ministério da Saúde.	UND				300	NUTRIEX	R\$ 93,75	NOVENTA E TRÊS REAIS E SETENTA E CINCO CENTAVOS	R\$ 28.125,00	VINTE E OITO MIL, CENTO E VINTE E CINCO REAIS
35	6024	Tubo endotraqueal, material pvc, modelo Curva magill, calibre 5,0, tipo ponta c/ ponta distal atraumática, Componente 2 radiopaco, graduado, tipo conector Padrão, esterilidade estéril, uso único	UND				6	VITALGOLD	R\$ 17,50	DEZESSETE REAIS E CINQUENTA CENTAVOS	R\$ 105,00	CENTO E CINCO REAIS
36	6038	Tubo endotraqueal, material pvc, modelo Curva magill, calibre 5,5, tipo ponta c/ ponta distal atraumática, Componente 2 radiopaco, graduado, tipo conector Padrão, esterilidade estéril, uso único	UND				6	VITALGOLD	R\$ 17,50	DEZESSETE REAIS E CINQUENTA CENTAVOS	R\$ 105,00	CENTO E CINCO REAIS
37	7026	Tubo endotraqueal, material pvc Siliconizado, modelo curva magill, calibre 6,0, tipo ponta c/ Ponta distal atraumática e orifício murphy, componente 1 Balão alto volume e baixa pressão, componente 2 radiopaco, Graduado, tipo conector padrão, esterilidade estéril, Uso único	UND				6	VITALGOLD	R\$ 17,50	DEZESSETE REAIS E CINQUENTA CENTAVOS	R\$ 105,00	CENTO E CINCO REAIS
38	6046	Tubo endotraqueal, material pvc, modelo Curva magill, calibre 6,5, tipo ponta c/ ponta distal atraumática, Componente 1 balão alto volume e baixa pressão, componente 2 Radiopaco, graduado, tipo conector padrão, Esterilidade estéril, uso único	UND				6	VITALGOLD	R\$ 17,50	DEZESSETE REAIS E CINQUENTA CENTAVOS	R\$ 105,00	CENTO E CINCO REAIS
39	6025	Tubo endotraqueal, material pvc, modelo Curva magill, calibre 7,0, tipo ponta c/ ponta distal atraumática, Componente 2 radiopaco, graduado, tipo conector Padrão, esterilidade estéril, uso único	UND				6	VITALGOLD	R\$ 17,50	DEZESSETE REAIS E CINQUENTA CENTAVOS	R\$ 105,00	CENTO E CINCO REAIS
40	6026	Tubo endotraqueal, material silicone, Modelo curva magill, calibre 7,5, tipo ponta c/ ponta distal Atraumática, componente 1 balão alto volume e baixa pressão, Componente 2 radiopaco, graduado, tipo conector Padrão, esterilidade estéril, uso único	UND				6	VITALGOLD	R\$ 17,50	DEZESSETE REAIS E CINQUENTA CENTAVOS	R\$ 105,00	CENTO E CINCO REAIS
41	6027	Tubo endotraqueal, material pvc, modelo Curva magill, calibre 8,0, tipo ponta c/ ponta distal atraumática, Componente 2 radiopaco, graduado, tipo conector Padrão, esterilidade estéril, uso único	UND				6	VITALGOLD	R\$ 17,50	DEZESSETE REAIS E CINQUENTA CENTAVOS	R\$ 105,00	CENTO E CINCO REAIS
42	0	Tubo para coleta de Sangue a vácuo com sistema de segurança, em pet tamanho 13 x 75mm, esteril, descartavel, incolor, com citrato de sodio a 3,2%, Volume 2.0ml, com tampa de borracha siliconizada e capa protetora na cor preta para vhs, manual, com pipeta plástica Graduada com adaptador de borracha adequado. Forma Conjunto com o tubo para vhs manual	UND				200	CRAL	R\$ 1,05	UM REAL E CINCO CENTAVOS	R\$ 210,00	DUZENTOS E DEZ REAIS

43	2569	Válvula reguladora para cilindro de oxigênio: Confeccionada em metal cromado, vazão de até 15 L/min, pressão de entrada: 0 a 300 kgf/cm ² , pressão de saída: 3,5 kgf/cm ² (fixa), rosca de entrada universal, rosca de saída padrão ABNT, possui válvula de segurança. (Fluxômetro)	UND				10	UNITEC	R\$ 792,50	SETECENTOS E NOVENTA E DOIS REAIS E CINQUENTA CENTAVOS	R\$ 7.925,00	SETE MIL, NOVECIENTOS E VINTE E CINCO REAIS
VALOR TOTAL DO LOTE										RS	126.825,70	
VALOR TOTAL DO LOTE RS CENTO E VINTE E SEIS MIL, OITOCENTOS E VINTE E CINCO REAIS E SETENTA CENTAVOS												

- a) Declaramos, para fins que se fizerem necessários que temos pleno conhecimento de todos os aspectos relativos à licitação em causa e concordamos, sem restrição, com as condições constantes do Edital e seus anexos.
- b) Declaramos que estão inclusas no preço todas as despesas necessárias à execução do objeto desta licitação, tais como impostos, taxas, frete, encargos sociais, fiscais e comerciais, inclusive demais encargos que incidam direta ou indiretamente na execução do mesmo.
- c) Declaramos a garantia do objeto desta licitação conforme o edital

Condições de Pagamento: conforme edital
 Prazo de Entrega do objeto: conforme edital
 Validade da Proposta: conforme o edital

06 DE AGOSTO DE 2020

LOTE 2

ITEM	ESPECIFICAÇÃO	UF.	QTD E	MARCA	VALOR UNIT. (R\$)	VALOR TOTAL(R\$)
1	<p>ASPIRADOR DE SECREÇÃO – ASPIRA LÍQUIDOS E SECREÇÕES. Fácil limpeza e higienização. Portátil, silencioso, econômico e de fácil manuseio. Sem necessidade de manutenção e lubrificantes. Uso clínico, odontológico, veterinário e cirúrgico.</p> <p>Especificações técnicas, Voltagem: 110/220 Vac Frequência: 60 Hz Sistema: Diafragma Vácuo: de 0 a 550 mmHg(regulável) Válvula automática de nível Capacidade do recipiente: 1,3 litros.</p>	UN	1	Omron MA520-60	R\$ 990,00	R\$ 990,00
2	<p>DESFIBRILADOR, TIPO CARDIOVERSOR C/ SINCRONISMO, RECURSOS INTEGRADOS MONITOR ECG/ MP TRANSTORÁCICO, TIPO ONDA BIFÁSICA, TEMPO MÁXIMO CARGA ATÉ 10 S, MEMÓRIA GRAVAÇÃO ECG/ EVENTOS, PESO ATÉ 10 KG, ALIMENTAÇÃO BATERIA INTERNA RECARREGÁVEL, COMPONENTE PÁS USO ADULTO / INFANTIL INTEGRADOS, COMPONENTE I CABO 5 VIAS, TIPO MÓDULO PORTÁTIL, C/ ALÇA TRANSPORTE</p>	UN	1	CMOS DRAKE VIVO	R\$ 32.500,00	R\$ 32.500,00
3	<p>Desfibrilador Externo Automático - DEA, c/03 (três) eletrodos, bateria mínimo de 200 choques e tela de ecg, de fácil manuseio, portátil,</p>	UN	1	CMOS DRAKE DEA LIFE	R\$ 9.800,00	R\$ 9.800,00

	<p>compacto e alimentado p/bateria, podendo ser usado em adulto e criança; pás integradas; dentro dos padrões da língua p - Desfibrilador Externo Automático - DEA, c/03 (três) eletrodos, bateria mínimo de 200 choques e tela de ECG, de fácil manuseio, portátil, compacto e alimentado p/bateria, podendo ser usado em adulto e criança; pás integradas; dentro dos padrões da língua portuguesa; comando viva-voz; com software que seja possível visualizar todos os eventos ocorridos durante a utilização do DEA; sistema automatizado que envia comandos de voz para orientar socorristas nas compressões torácicas. Bateria com mais de cinco horas consecutivas de monitoramento ou até 200 choques de 150 joules. Aviso sonoro e luminoso de nível baixo de bateria que dura até 20 minutos de monitoramento ou 15 choques; acompanha eletrodo autocolante descartável adulto e pediátrico, compatível com a marca do DEA e bolsa para acondicionar e transportar o equipamento.</p>					
4	<p>EQUIPAMENTO DE USO HOSPITALAR - CENTRAL, de Nebulização; mínimo de 4 saídas, tipo compressor, com potência mínima de 1/4HP. Compressor deve ser isento de óleo; Deve acompanhar o produto no mínimo: - 08 (oito) tubos de ar (com todos os conectores, rosqueadores e</p>	UN	2	Medicate MD400N	R\$ 2.850,00	R\$ 5.700,00



	<p>demais itens necessários ao acoplamento as outras partes do equipamento); - 08 (oito) copos de medicamento; - 04 (quatro) mascaras adulto; - 04 (quatro) mascaras infantil; Devem ser entregues com o produto todos os cabos, conectores, adaptadores e demais itens necessários ao perfeito funcionamento do conjunto ofertado; Tensão de alimentação do equipamento: BiVolt automático ou de acordo com tensão da unidade contemplada; Deve ser apresentada cópia do Registro do equipamento emitido pela Agencia Nacional de Vigilância Sanitária - ANVISA / Ministério da Saúde ou comprovação de que o mesmo é isento de registro/cadastro, quando for o caso. Deve ser apresentado o Certificado de Garantia completa com duração mínima de 02 (dois) anos a contar da data de aceitação do equipamento.</p>					
5	<p>VENTILADOR PULMONAR - MICROPROCESSADO P/ CUIDADOS INTENSIVOS PARA PACIENTE ADULTO E PEDIATRICO A PARTIR DE 05 KG, CAPACIDADE DE VENTILAÇÃO NÃO INVASIVA VNI COMPENSAÇÃO DE FULGAS MONITORIZAÇÃO NUMÉRICA PRESSÃO DE VIAS AÉREAS PICO PLATO MEDIA E MIN CONC MED – Ventilador Pulmonar - microprocessado p/ cuidados intensivos para paciente adulto e pediátrico a partir de 05 kg,</p>	UN	1	TKT Carmel	R\$ 96.000,00	R\$ 96.000,00



[Handwritten signature]

(71) 9 91010178

e-mail: panorama.hosp@gmail.com

Praça Teve Argolo Nº 03 – Uruguai | CEP: 40.450-040 Salvador – BA

panoramahospitalar.com.br

capacidade de ventilação não invasiva VNI compensação de fulgas monitorização numérica pressão de vias aéreas pico plato media e min conc med de O2 inspiratório através de célula paramagnética ou ultras ou células não consumível, SIMV pressão de suporte CPAP pressão de suporte ventilação controlada a pressão permite ao paciente respiração espontânea em qualquer fase do ciclo respiratório ventilação de apneia e ou backup configuração acionada auto de acordo tempo de apneia ajustada, vol min mv vol corrente vt medida de frequência total e espontânea no min índice e respiração rápida e superficial ou ind de tobin complacência pulmonar e resistência de vias aéreas, PEEP intrínseca por comando especial p/ esta função e ou pausa manual c/ resistência em tela ventilação controlada a volume ventilação assistida controlada a volume, alimentação elétrica 100 a 240vac comutação auto 50/60 hz bateria integrada recarregável com duração de no min de 100 min rede canalizada de O2 e ar comprimido, mangueira de O2 e de ar comprimido 3 m circuitos adultos e pediátricos completos autolaváveis carro móvel braço articulado e cabo de força, assistência técnica autorizada no estado de mato grosso instalação treinamento operacional para todos os





	plantões garantia de no mínimo de 02 anos certificado de conformidade com as normas NBRS IEC 60601.1 e Registro na ANVISA.					
6	<p>VENTILADOR PULMONAR - RESPIRADOR ELETRONICO MICROPROCESSADO, PARA TRANSPORTE DE PACIENTE, MODOS: VCV, SIMV, PEEP, PLATO (30% T. INSP.), CONTROLES PARA VOLUME, FREQ. RESP. PEEP, CPAP</p> <p>CONCENTRACAO DE OXIGENIO, FLUXO DE BASE, SENSIBILIDADE P/PRESSAO, MONITORACAO D - Ventilador Pulmonar - respirador eletrônico microprocessado, para transporte de paciente, modos: VCV, SIMV, PEEP, PLATO (30% T. INSP.), controles para volume, freq. resp. PEEP, CPAP concentração de oxigênio, fluxo de base, sensibilidade p/pressão, monitoração dos parâmetros: display c/curva PXT e BARGRAPH de pres. de 10 a 100cm h2o, pres. insp. e exp. tempo insp. e exp., mostrador (es) tela de cristal líquido, alarmes para alarme de pressão e PEEP alta e baixa, apneia, alimentação 100 a 240v ac.50/60hz., acompanha: filtro ar comp., conexão em Y, braço art. Diafragma p/ val. exp. umidificador aquec.02 circ. silic. completo, inclui: Garantia de 01 ano.</p>	UN	1	TKT Microtak TOTAL	R\$ 83.000,00	R\$ 83.000,00
7	<p>VENTILADOR PULMONAR - VENTILADOR MECANICO PORTATIL</p>	UN	1	TKT Microtak Resgste 920	R\$ 65.000,00	R\$ 65.000,00



Handwritten signature



MICROPROCESSADOR DIRECIONADO PARA EMERGENCIA EM PACIENTE ADULTO E PEDIATRICO, TRANSPORTE/INTRA E EXTRA HOSPITALAR, MODALIDADE CVM, SIMV E A/C, CONTROLE DIRETO PARA VOLUME CORRENTE, FREQUENCIA, SENSIBIL – Ventilador Pulmonar - ventilador mecânico portátil microprocessador direcionado para emergência em paciente adulto e pediátrico, transporte / intra e extra - hospitalar, modalidade CVM, SIMV E A/C, controle direto para volume corrente, frequência, sensibilidade por pressão, controle de oxigênio, alarme de pressão máxima, desconexão, bateria fraca, alimentação do ventilador, incluindo a rede de gases, nebulizador para realização de inalação, ajuste de 50 a 100% de oxigênio, ciclo manual, tecla stand by, silenciador de alarme por 2 minutos, válvula de PEEP monômetro eletrônico de pressão endotraqueal com apresentação gráfica através de manômetro linear de barra entrada de bateria externa de 12 v dc, válvula de pressão incorporada, alimentação 100 a 220 v, comutação automática, frequência de operação de 50/60 hz, com 8 horas de autonomia, volume corrente de 50 a 1000 ml, frequência respiratória de 01 a 30 MRPM, tempo inspiratório de 1,0 s,



pressão inspiratória limite de 10 a 80 cmh2o.					
VALOR TOTAL - R\$					R\$ 292.990,00

Handwritten signature in blue ink, likely reading 'J. Santos'.





ESTADO DA BAHIA
Prefeitura Municipal de Teodoro Sampaio
Secretaria Municipal de Administração e Finanças
COORDENAÇÃO DE LICITAÇÕES E CONTRATOS

Documentos de Habilitação

Teodoro Sampaio

[Signature]



**OKEY-MED DIST. MED. HOSP. ODONT.
IMPORTAÇÕES EXPORTAÇÕES EIRELI**

CNPJ: 11.311.773/001-05

End: Rodovia Br-101 S/N° km 510 b-Jaçanã - Itabuna-Ba

CEP 45608-750/Fax(73) 3215-5429

okey_med@hotmail.com | pedido@okeymed.com.br

À

PREFEITURA MUNICIPAL DE TEODORO SAMPAIO

EDITAL DE PREGÃO ELETRÔNICO REGISTRO DE PREÇOS N.º 011/2020

PROCESSO ADMINISTRATIVO N.º 091/2020

TIPO: MENOR PREÇO GLOBAL POR LOTE

OBJETO: AQUISIÇÃO DE INSUMOS HOSPITALARES, EQUIPAMENTOS E
MEDICAMENTOS

ABERTURA: 06/08/2020 ÀS 10h00min

**DECLARAÇÃO DE DADOS DO REPRESENTANTE LEGAL PARA
ASSINATURA DA ATA E CONTRATO**

Nome: Okey Med Distribuidora de Medicamentos Hospitalares e Odontológicos Importações e Exportações Eireli.	
CNPJ: 11.311.773/0001-05	
Endereço: Rodovia BR 101, S/N, KM 510 Bairro: Jaçanã CEP: 45.608-750	
Cidade: Itabuna	Estado: Bahia
Insc. Estadual: 084.776.323	Insc. Municipal: 0018266
Telefone: (73) 3215-5429	E-mail: eletronico@grupohospitalar.com.br

Dados do representante para assinatura do contrato

Nome: Ludmila Sepúlveda Ribeiro	
Qualificação: Brasileira, Solteira, Empresária	
CPF: 012.666.705-56	RG: 08238111-90 SSP/BA
Vínculo: Sócia Administradora	
Endereço: Rua José Soares dos Reis, Nº 203, Aptº 402, Edf. Residencial Palazzo Imperiale, Bairro: Gões Calmon, Itabuna/Bahia.	
E-mail: eletronico@grupohospitalar.com.br	Telefone: (73) 99151-1404
Dados Bancários: Banco do Brasil	AG: 0070-1 C/C: 52.906-0

Empresa optante pelo SIMPLES? () Sim (x) Não

Atenciosamente,

Itabuna/Ba, 06 de Agosto de 2020

Okey Med Distribuidora de Medicamentos Hospitalares Odontológicos
Importações e Exportações Eireli
João Marinho Galvão Bisneto
CPF: 647.041.225-49



OKEY-MED DIST. MED. HOSP. ODONT. IMPORTAÇÕES EXPORTAÇÕES EIRELI

CNPJ: 11.311.773/001-05

End: Rodovia Br-101 S/N° km 510 b-Jaçanã - Itabuna-Ba

CEP 45608-750/Fax(73) 3215-5429

okey_med@hotmail.com | pedido@okeymed.com.br

À

PREFEITURA MUNICIPAL DE TEODORO SAMPAIO

EDITAL DE PREGÃO ELETRÔNICO REGISTRO DE PREÇOS N.º 011/2020

PROCESSO ADMINISTRATIVO N.º 091/2020

TIPO: MENOR PREÇO GLOBAL POR LOTE

OBJETO: AQUISIÇÃO DE INSUMOS HOSPITALARES, EQUIPAMENTOS E
MEDICAMENTOS

ABERTURA: 06/08/2020 ÀS 10h00min

DECLARAÇÃO DE PROCEDÊNCIA DO PRODUTO

A empresa Okey Med Distribuidora de Medicamentos Hospitalares e Odontológicos Importações e Exportações Eireli, inscrita no CNPJ: sob o nº 11.311.773/0001-05, sediada na Rodovia BR 101, S/N, km 510, Bairro: Jaçanã, CEP: 45.608-750, Itabuna – BA, vem através deste informar que os produtos ofertados não são provenientes de roubo, falsificação ou de receptação, tendo origem de distribuidores regulares e fiscalizados pela ANVISA e demais entes públicos competentes para tal.

Atenciosamente,

Itabuna/Ba, 06 de Agosto de 2020.

Okey Med Distribuidora de Medicamentos Hospitalares Odontológicos
Importações e Exportações Eireli
João Marinho Galvão Bisneto
CPF: 647.041.225-49

ROD BR 101, S/N - KM 510 - JAÇANÃ CEP: 45.608-750
73.3215-5429 - ITABUNA-BA.

11.311.773/0001-05
OKEY-MED DISTRIBUIDORA DE MEDICAMENTOS
HOSPITALARES IMPORTAÇÕES E EXPORTAÇÕES
EIRELI

RODOVIA BR 101, S/N, KM 510
JAÇANÃ - CEP: 45.608-750
ITABUNA - BA



OKEY-MED DIST. MED. HOSP. ODONT. IMPORTAÇÕES EXPORTAÇÕES EIRELI

CNPJ: 11.311.773/001-05

End: Rodovia Br-101 S/N° km 510 b-Jaçanã - Itabuna-Ba
CEP 45608-750/Fax(73) 3215-5429

okey_med@hotmail.com | pedido@okeymed.com.br

À
PREFEITURA MUNICIPAL DE TEODORO SAMPAIO
EDITAL DE PREGÃO ELETRÔNICO REGISTRO DE PREÇOS N.º 011/2020
PROCESSO ADMINISTRATIVO N.º 091/2020
TIPO: MENOR PREÇO GLOBAL POR LOTE
OBJETO: AQUISIÇÃO DE INSUMOS HOSPITALARES, EQUIPAMENTOS E
MEDICAMENTOS
ABERTURA: 06/08/2020 ÀS 10h00min

PLANILHA DE PREÇOS

Sr. Pregoeiro,

Atendendo a solicitação desta conceituada Prefeitura, a empresa Okey Med Distribuidora de Medicamentos Hospitalares Odontológicos Importações e Exportações Eireli, devidamente inscrita no CNPJ: sob o nº 11.311.773/0001-05, situada na Rodovia BR 101, S/N, km 510, Bairro: Jaçanã, CEP: 45.608-750, Itabuna – BA, vem apresentar a sua Proposta de Preço para o REGISTRO DE PREÇOS PARA FUTURA CONTRATAÇÃO DE EMPRESA PARA **AQUISIÇÃO DE INSUMOS HOSPITALARES, EQUIPAMENTOS E MEDICAMENTOS PARA ATENDER AS AÇÕES DE ENFRENTAMENTO DA COVID-19 NO MUNICÍPIO DE TEODORO SAMPAIO – BA, CONFORME SOLICITAÇÃO DAS: SECRETARIA MUNICIPAL DE SAÚDE, SECRETARIA MUNICIPAL DE AÇÃO SOCIAL E CIDADANIA E SECRETARIA MUNICIPAL DE EDUCAÇÃO**, conforme especificações constantes do Termo de Referência do Edital, condições, quantidades e exigências estabelecidas neste Edital e seus anexos.

O valor global da Proposta de Preço acima referenciada e abaixo discriminada é de **R\$**.

Prazo de validade da proposta: 60 (sessenta) dias.

Atenciosamente,

Itabuna/Ba, 06 de Agosto de 2020.

Okey Med Distribuidora de Medicamentos Hospitalares Odontológicos
Importações e Exportações Eireli
João Marinho Galvão Bisneto
CPF: 647.041.225-49



OKEY-MED DIST. MED. HOSP. ODONT. IMPORTAÇÕES EXPORTAÇÕES EIRELI

CNPJ: 11.311.773/001-05

End: Rodovia Br-101 S/Nº km 510 b-Jaçanã - Itabuna-Ba

CEP 45608-750/Fax(73) 3215-5429

okey_med@hotmail.com | pedido@okeymed.com.br

À

PREFEITURA MUNICIPAL DE TEODORO SAMPAIO

EDITAL DE PREGÃO ELETRÔNICO REGISTRO DE PREÇOS N.º 011/2020

PROCESSO ADMINISTRATIVO N.º 091/2020

TIPO: MENOR PREÇO GLOBAL POR LOTE

OBJETO: AQUISIÇÃO DE INSUMOS HOSPITALARES, EQUIPAMENTOS E
MEDICAMENTOS

ABERTURA: 06/08/2020 ÀS 10h00min

DECLARAÇÃO REFERENTE À HABILITAÇÃO (EM ATENDIMENTO AO INCISO VII DO ART. 4º DA LEI Nº 10.520/2002) – PLENO CONHECIMENTO

A empresa Okey Med Distribuidora de Medicamentos Hospitalares Odontológicos Importações e Exportações Eireli, devidamente inscrita no CNPJ: sob o nº 11.311.773/0001-05, situada na Rodovia BR 101, S/N, km 510, Bairro: Jaçanã, CEP: 45.608-750, Itabuna – BA, **DECLARA**, que **cumpr**e plenamente os requisitos exigidos para sua habilitação, conforme prescreve o inciso VII, do artigo 4º, da Lei 10.520, de 17 de julho de 2002, referente ao **Pregão Eletrônico nº 011/2020-SRP**, estando ciente das penalidades aplicáveis nos casos de descumprimento.

Atenciosamente,

Itabuna/Ba, 06 de Agosto de 2020.

Okey Med Distribuidora de Medicamentos Hospitalares Odontológicos
Importações e Exportações Eireli
João Marinho Galvão Bisneto
CPF: 647.041.225-49



OKEY-MED DIST. MED. HOSP. ODONT. IMPORTAÇÕES EXPORTAÇÕES EIRELI

CNPJ: 11.311.773/001-05

End: Rodovia Br-101 S/Nº km 510 b-Jaçanã - Itabuna-Ba

CEP 45608-750/Fax(73) 3215-5429

okey_med@hotmail.com | pedido@okeymed.com.br

À

PREFEITURA MUNICIPAL DE TEODORO SAMPAIO

EDITAL DE PREGÃO ELETRÔNICO REGISTRO DE PREÇOS N.º 011/2020

PROCESSO ADMINISTRATIVO N.º 091/2020

TIPO: MENOR PREÇO GLOBAL POR LOTE

OBJETO: AQUISIÇÃO DE INSUMOS HOSPITALARES, EQUIPAMENTOS E
MEDICAMENTOS

ABERTURA: 06/08/2020 ÀS 10h00min

DECLARAÇÃO DE ATENDIMENTO AO INCISO XXXIII DO ART. 7º DA CONSTITUIÇÃO FEDERAL

A empresa Okey Med Distribuidora de Medicamentos Hospitalares Odontológicos Importações e Exportações Eireli, devidamente inscrita no CNPJ: sob o nº 11.311.773/0001-05, situada na Rodovia BR 101, S/N, km 510, Bairro: Jaçanã, CEP: 45.608-750, Itabuna – BA, declara, para os fins do disposto no inciso V do art. 27 da Lei 8.666/93, acrescido pela Lei nº 9.854/99, que não empregamos menor de 18 (dezoito) anos em trabalho noturno, perigoso ou insalubre e não empregamos menor de 12 (doze) anos.

Ressalva: emprega menor, a partir de 14 (quatorze) anos, na condição de aprendiz ().

Observação: em caso afirmativo, assinalar a ressalva acima.

Atenciosamente,

Itabuna/Ba, 06 de Agosto de 2020.

Okey Med Distribuidora de Medicamentos Hospitalares Odontológicos
Importações e Exportações Eireli
João Marinho Galvão Bisneto
CPF: 647.041.225-49



**OKEY-MED DIST. MED. HOSP. ODONT.
IMPORTAÇÕES EXPORTAÇÕES EIRELI**

CNPJ: 11.311.773/001-05

End: Rodovia Br-101 S/N° km 510 b-Jaçanã - Itabuna-Ba

CEP 45608-750/Fax(73) 3215-5429

okey_med@hotmail.com | pedido@okeymed.com.br

À
PREFEITURA MUNICIPAL DE TEODORO SAMPAIO
EDITAL DE PREGÃO ELETRÔNICO REGISTRO DE PREÇOS N.º 011/2020
PROCESSO ADMINISTRATIVO N.º 091/2020
TIPO: MENOR PREÇO GLOBAL POR LOTE
OBJETO: AQUISIÇÃO DE INSUMOS HOSPITALARES, EQUIPAMENTOS E
MEDICAMENTOS
ABERTURA: 06/08/2020 ÀS 10h00min

**DECLARAÇÃO DO LICITANTE DE QUE NÃO SE ENCONTRA
SUSPENSO DE LICITAR OU IMPEDIDO DE CONTRATAR**

A empresa Okey Med Distribuidora de Medicamentos Hospitalares Odontológicos Importações e Exportações Eireli, devidamente inscrita no CNPJ: sob o nº 11.311.773/0001-05, situada na Rodovia BR 101, S/N, km 510, Bairro: Jaçanã, CEP: 45.608-750, Itabuna – BA, declara, na condição de licitante, não estar suspenso de licitar ou impedido de contratar com qualquer entidade integrante da Administração Pública Municipal, Estadual ou Federal, direta ou indireta.

Atenciosamente,

Itabuna/Ba, 06 de Agosto de 2020.



Okey Med Distribuidora de Medicamentos Hospitalares Odontológicos
Importações e Exportações Eireli
João Marinho Galvão Bisneto
CPF: 647.041.225-49



OKEY-MED DIST. MED. HOSP. ODONT. IMPORTAÇÕES EXPORTAÇÕES EIRELI

CNPJ: 11.311.773/001-05

End: Rodovia Br-101 S/Nº km 510 b-Jaçanã - Itabuna-Ba

CEP 45608-750/Fax(73) 3215-5429

okey_med@hotmail.com | pedido@okeymed.com.br

À

PREFEITURA MUNICIPAL DE TEODORO SAMPAIO

EDITAL DE PREGÃO ELETRÔNICO REGISTRO DE PREÇOS N.º 011/2020

PROCESSO ADMINISTRATIVO N.º 091/2020

TIPO: MENOR PREÇO GLOBAL POR LOTE

OBJETO: AQUISIÇÃO DE INSUMOS HOSPITALARES, EQUIPAMENTOS E
MEDICAMENTOS

ABERTURA: 06/08/2020 ÀS 10h00min

DECLARAÇÃO PARA MICROEMPRESAS E EMPRESAS DE PEQUENO PORTE

REF. Pregão Eletrônico nº 000/2020 SRP

A empresa Okey Med Distribuidora de Medicamentos Hospitalares Odontológicos Importações e Exportações Eireli, devidamente inscrita no CNPJ: sob o nº 11.311.773/0001-05, situada na Rodovia BR 101, S/N, km 510, Bairro: Jaçanã, CEP: 45.608-750, Itabuna – BA, declara, sob as penas do artigo 299 do Código Penal, **não** que se enquadra na situação de (microempresa ou empresa de pequeno porte) nos termos da Lei Complementar nº 123/2006 e que inexistem fatos supervenientes que conduzam ao seu desenquadramento dessa situação.

Atenciosamente,

Itabuna/Ba, 06 de Agosto de 2020.

Okey Med Distribuidora de Medicamentos Hospitalares Odontológicos
Importações e Exportações Eireli
João Marinho Galvão Bisneto
CPF: 647.041.225-49



**OKEY-MED DIST. MED. HOSP. ODONT.
IMPORTAÇÕES EXPORTAÇÕES EIRELI**

CNPJ: 11.211.729/01-05
Estr. Rogoira Br-101 S/Nº km 8,10 - Jaconá - Itaboraí-RJ
CEP: 46600-700 Fone: (21) 2415-9479
okey_med@hotmail.com | contato@okeymed.com.br

SECRETARIA MUNICIPAL DE SAÚDE
RUA DO RIO DE JANEIRO, 151
Processo Administrativo: 091/2020
Título de Licitação: 011/2020
Ofício de Licitação: MENOR PREÇO GLOBAL POR LOTE
1351430001/2020.06/08/2020
19:05 - 13/08/2020

O presente Pregão Eletrônico tem por objeto a AQUISIÇÃO DE INSUMOS HOSPITALARES, EQUIPAMENTOS E MEDICAMENTOS PARA ATENDER AS AÇÕES DE ENFRENTAMENTO DA COVID-19 NO MUNICÍPIO, conforme edital.

LOTE 01 - INSUMOS E HOSPITALARES												
ITEM	COD	DESCRIÇÃO DO PRODUTO	UNID	QUANT. EMS	QUANT. FAZ	QUANT. EME	QTD	MARCA	V. UNIT.	V. UNID. EXTENSO	V. TOTAL	V. TOTAL EXTENSO
1	002	Caneta intravenosa esteril, tipo globo, fecho descartável, flexível, nº 20. Embalagem individual em blister rígido, papel grau cirúrgico, filme termoplástico e abertura em petala.	UNID	1000			1000	BOUYABUD	R\$ 1,22	UNID REAL E VINTE E DOIS CENTAVOS	R\$ 1.220,00	R\$ 1.220,00
2	002	Caneta intravenosa esteril, tipo globo, fecho descartável, flexível, nº 22. Embalagem individual em blister rígido, papel grau cirúrgico, filme termoplástico e abertura em petala.	UNID	1000			1000	BOUYABUD	R\$ 1,22	UNID REAL E VINTE E DOIS CENTAVOS	R\$ 1.220,00	R\$ 1.220,00
3	002	Caneta intravenosa esteril, tipo globo, fecho descartável, flexível, nº 24. Embalagem individual em blister rígido, papel grau cirúrgico, filme termoplástico e abertura em petala.	UNID	1000			1000	BOUYABUD	R\$ 1,41	UNID REAL E QUARENTA E UM CENTAVOS	R\$ 1.410,00	R\$ 1.410,00
4	12778	CATETER para punção venosa, central calibre 16 G x 12 adulto, descartável, esteril, avisco apertado, cateter em PVC, radio opaco, com bomba plástica, suporte para agulha antistática, conector Luer Lock, identificável por cores. Embalagem individual, em papel grau cirúrgico e filme termoplástico com plástico tubular semirígido, transparente, com tampa facada. Na embalagem deve estar impresso dados de identificação, procedência, data de fabricação, tipo de esterilização, prazo de validade e registro no Ministério da Saúde.	UNID	40			40	BOUYABUD	R\$ 72,00	SESENTA E DOIS REAIS	R\$ 2.880,00	R\$ 2.880,00
5	0	CATETER para punção venosa, central calibre 22 G x 87, pediátrico, descartável, esteril, avisco apertado, cateter em PVC, radio opaco, com bomba plástica, suporte para agulha antistática, conector Luer Lock, identificável por cores. Embalagem individual, em papel grau cirúrgico e filme termoplástico com plástico tubular semirígido, transparente, com tampa facada. Na embalagem deve estar impresso dados de identificação, procedência, data de fabricação, tipo de esterilização, prazo de validade e registro no Ministério da Saúde.	UNID	20			20	BOUYABUD	R\$ 72,00	SESENTA E DOIS REAIS	R\$ 1.440,00	R\$ 1.440,00
6	0	COLETORES de urina em sistema fechado, esteril. Bolo sólido em PVC, flexível, resistente, avisco apertado, avisco único, capacidade para 2000 ml, com diâmetro sendo transparente no local anterior com escala de volume graduada a cada 100 ml, impresso de forma legível, dados de identificação (nome do paciente, número do leito, data), branco opaco no fecho posterior. Conector universal com anel para sondas intravenosas, com tampa protetora presa por colada de amarra (auto vedante). Tubo exterior em PVC, transparente, avisco flexível, comprimento de 120 cm de comprimento, com punção de clamp em valcava. Suporte de fixação com haste rígida tipo "T" ou "c" e alca de desambliagem. Câmara de Pasteur rígida ou flexível. Dispositivo anti refluxo. Filtro de ar. Tubo de drenagem inferior, controlado e controlado, com proteção e acomodação do tubo, com clamp ou pinça. Esterilizado em oxido de etileno.	UNID	30			30	ADRENALIN	R\$ 8,80	OITO REAIS E OITO CENTAVOS	R\$ 2.640,00	R\$ 2.640,00
7	0	Conjuntos ventilador Pulmonar, tipo completo, tamanho adulto, material silicone, compatibilidade compatível ao respirador não-pulveroso. Componentes autoclaváveis, em embalagem transparente. Características técnicas: 5 tanques com gaxetas silicone 22x22cm, conector A, acessórios giratório suporte, filtro inspiratório e expiratório.	UNID	2			2	JV	R\$ 1.119,98	MIL CENTO E DEZ E NOVE REAIS E NOVENTA E OITO CENTAVOS	R\$ 2.239,96	R\$ 2.239,96
8	3303	Equip. Microscópio Câmara projetora flexível, com filtro de partícula, filtro de ar e filtro lateral. Tubo de PVC 130cm.	UNID	2.000			2.000	LADORE BIOMED	R\$ 1,40	UNID REAL E QUARENTA CENTAVOS	R\$ 2.800,00	R\$ 2.800,00
9	0	Espectador acrílico (divisor) para medicamento em acrílico adulto e infantil, compatível com todos os dispensadores de medicamentos acrílicos. Equipamento de uso individual.	UNID	50			50	G-FUCHI	R\$ 39,00	TRINTA E NOVE REAIS	R\$ 1.950,00	R\$ 1.950,00
10	004	Ena hospitalar, tipo espuma tipo impermeável, material algodão, componentes adesivos a base de zinco, dimensões corcê de 10 cm, características adesivas (hipoalergicas, com evm an	UNID	240			240	MISSOUR	R\$ 8,00	OITO REAIS	R\$ 1.920,00	R\$ 1.920,00
11	008	Fibra ventrílica mecânica. Estabilidade esteril, aplicação auto-moldável, pré-ensada de Respirador mec. Características técnicas: espessa, modelo "L" fecho adulto, tipo hipotermico, bacteriostático, bacteriano virul, tipo não descartável.	UNID	30			30	UNION SIDERAL	R\$ 74,80	VINTE E QUATRO REAIS E QUARENTA E OITO CENTAVOS	R\$ 2.244,00	R\$ 2.244,00
12	0	ELÉTRICO (ARRO) sistema de pás de choque, adesivas, flexíveis, multi-função. Descartáveis, constituída por um par de eletrodos pré-gelificados, auto-adesivos. (Modelo único). Conector Azul e Branco, de acordo com as dimensões e princípios da ISO 10993-1, validade de 2 anos, compatível com o DUSE (H) (LADORE MEDICAL) (LADORA) (LADORE MEDICAL).	UNID	5			5	CANDORAKI	R\$ 570,00	QUINHENTOS E SETENTA REAIS	R\$ 2.850,00	R\$ 2.850,00
13	0	ELÉTRICO (INANTE) sistema de pás de choque, adesivas, flexíveis, multi-função. Descartáveis, constituída por um par de eletrodos pré-gelificados, auto-adesivos. (Modelo único). Conector Azul e Branco, de acordo com as dimensões e princípios da ISO 10993-1, validade de 2 anos, compatível com o desfibrilador modelo fecho único, 40 cm de comprimento.	UNID	2			2	CANDORAKI	R\$ 570,00	QUINHENTOS E SETENTA REAIS	R\$ 1.140,00	R\$ 1.140,00
14	0457	F-Fluimano (médio adulto). Aparelho de pressão arterial, modelo de pressão arterial. Características técnicas: material de confecção de plástico analógico, analógico, fecho velcro. Equipamento utilizado para aferição, não invasiva, de pressão arterial.	UNID	30			30	BOUYABUD	R\$ 39,00	TRINTA E NOVE REAIS	R\$ 1.170,00	R\$ 1.170,00
15	0	Fidros (sismógrafo) apêndice digital, tipo de braço, faixa de operação até 400 mmHg, material. Dispositivo em cartão, tipo fecho em velcro, tamanho Adulto.	UNID	10			10	G-FUCHI	R\$ 210,00	DUZENTOS E DEZ REAIS	R\$ 2.100,00	R\$ 2.100,00
16	022	Imobilizador, material espuma de polietileno, tamanho adulto e infantil, telescópico, auto-adesivo, aplicação resgate em prancha de qualquer largura, características adesivas: 2 pontos reguláveis, velcro para fixar na prancha, modelo tipo-fecho, componentes adesivos: conector amarelo, flexível, 40 x 25 cm.	UNID	5			5	ORIONEX	R\$ 137,50	TRINTA E SETE REAIS E CINCO CENTAVOS	R\$ 687,50	R\$ 687,50

Handwritten signatures and initials in blue ink.



**OKEY-MED DIST. MED. HOSP. ODONT.
IMPORTAÇÕES EXPORTAÇÕES EIRELI**

CNPJ: 11.014.722/01-05
 End: Rodovia D-101 km 5,10 s. Jactinópolis - Itaipava - RJ
 CEP: 46608-750 Fone: (21) 2454-8429
 okey_med@hotmail.com | postado@okey-med.com.br

17	0	Introdutor, tipo para de amolagem tipo bregne, ponto anatômico, calibre de cerca de 10 (10), comprimento de 16 (16) cm variação de até 5 (5) mm para uso infantil, com escala graduada e marcações, apresentação esteril, embalagem individual com dados de identificação do produto e registro no MS.	OND	3		4	WELLERADY	R\$	60,80	SESSENTA REAIS E OITO CENTAVOS	R\$	301,00	TRINTA E UM REAIS	
18	08	Máscara impermeável com capuz e fitas termo seladas no costão, similar ao "N95" de 10 (10) cm profundidade, 12 (12) cm largura, 45 (45) cm comprimento, alto respirabilidade, alto conforto, proteção (processo proteção tipo 1 e tipo 2) costão com fitas para barreira de contaminação nos olhos que a seguram nas pernas. Visto até, até 3 (3) vezes, produto termossensível, apenas agente de esterilização por ultra-sons, temperatura máxima 60 (60) °C, 100 (100) unidades com capuz e com fitas de termos selagem em 360 (360) graus, com bucha.	OND	12		12	QUATROBRAS	R\$	38,00	QUARENTA E OITO REAIS	R\$	1.040,00	TRINTA E OITO REAIS	
19	12587	Osmetro digital - Osmetro de pulso com clipe de dedo, ferramenta de medição de saturação oxigênio portátil. Especificação mínima: Material: Plástico Display de LED Certificados ANVISA Alimeração: Pilhas AAA Aplicação: Ponta do dedo.	OND	8		5	MICROTECH	R\$	227,00	DUZENTOS E VINTE E SETE REAIS E NOVENTA CENTAVOS	R\$	1.119,50	MIACENTOS E OITO REAIS	
20	1334	Papel para estérilização, 30 (30) x 10 (10) cm, resistente ao processo de esterilização, sendo de valor set (7) centavos, 99 (99) % livre de micro-organismos e impurezas, permeável ao vapor de água, agente esterilizante, tecido, selagem triple com lamina que não deve ser inferior a 0 (0) mm, resistente a rasgos, tração, vacuo, umidade e calor. Embalagem individual com dados de identificação do produto e registro no MS.	OND	20		20	TRIOFFICE	R\$	162,24	CINQUENTA E SEIS REAIS E DOIS CENTAVOS	R\$	1.741,80	TRINTA E OITO REAIS	
21	28	Seringa 21 cc e/ 100 unidades	CCX	10		10	SOLIDBIO	R\$	30,10	TRINTA REAIS E QUARENTA CENTAVOS	R\$	301,00	TRINTA E OITO REAIS	
22	1390	Seringa de 5 ml e/ agulha 18 e/ 100 unidades	OND	30		30	DISCOPACK	R\$	22,10	VINTE E DOIS REAIS E QUARENTA CENTAVOS	R\$	672,00	TRINTA E OITO REAIS	
23	6587	Seringa de 5 ml e/ agulha e/ 100 unidades	OND	30		30	SALDAMIA RODRIGUES	R\$	16,00	DEZESSEIS REAIS	R\$	480,00	QUARENTA E OITO REAIS	
24	735	Seringa de 5 ml e/ agulha e/ 100 unidades	OND	30		30	SALDAMIA RODRIGUES	R\$	17,10	DEZESSEIS REAIS E SESSENTA CENTAVOS	R\$	513,00	TRINTA E OITO REAIS	
25	1071	Seringa de 10 ml e/ agulha e/ 100 unidades	OND	50		50	SALDAMIA RODRIGUES	R\$	36,80	TRINTA E SEIS REAIS E OITO CENTAVOS	R\$	1.840,00	MIACENTOS E QUARENTA REAIS	
26	1310	Seringa de 20 ml e/ agulha e/ 100 unidades	OND	50		50	SALDAMIA RODRIGUES	R\$	32,80	TRINTA E DOIS REAIS E OITO CENTAVOS	R\$	1.640,00	MIACENTOS E OITO REAIS	
27	7119	Sonda de sondagem clare normal tipo Foley nº 14, com 2 (2) vias. Esteril, siliconizada, cabulha lisa, possui formato arredondado da ponta com 2 (2) orifícios laterais, orifícios laterais de drenagem grande.	OND	100		100	CRIOFI	R\$	1,62	TRINTA E SEIS REAIS E DOIS CENTAVOS	R\$	162,00	TRINTA E OITO REAIS	
28	6884	SONDA VESICAL DE DEMORA TIPO FOLEY Nº 16. Esteril, com 2 (2) vias de drenagem, apogonico, bala com capacidade de 3 a 10 ml, comprimento de 25 cm, embalagem individual em papel, com encaixe no filme termoplastico, absorva em papel, segurança de esterilização e manuseio, com dados de identificação completa de fabricação e do produto, procedência, data de fabricação, validade, RG, MS e nº do lote.	OND	100		100	CRIOFI	R\$	1,62	TRINTA E SEIS REAIS E DOIS CENTAVOS	R\$	162,00	TRINTA E OITO REAIS	
29	8733	Sonda de sondagem clare normal tipo Foley nº 18, com 2 (2) vias. Esteril, siliconizada, cabulha lisa, possui formato arredondado da ponta com 2 (2) orifícios laterais, orifícios laterais de drenagem grande.	OND	100		100	CRIOFI	R\$	1,62	TRINTA E SEIS REAIS E DOIS CENTAVOS	R\$	162,00	TRINTA E OITO REAIS	
30	7331	Sonda de Foley (Balo) 3 vias 30 cc nº 20	OND	100		100	CRIOFI	R\$	4,88	QUATRO REAIS E OITO CENTAVOS	R\$	488,00	QUARENTA E OITO REAIS	
31	11122	Sonda intragastrica aplicação transcutânea, material polimérico, calibre nº 12, comprimento 120 (120) cm, com orifício de aspiração graduado, componentes ponto distal, cabulha e orifícios laterais, outros componentes e/ ou para uso metálico. Adesivos, indolopica, esterilidade esteril, descartável, embalagem individual.	OND	30		30	SOLIMED	R\$	19,81	DEZESSEIS REAIS E OITO CENTAVOS	R\$	594,30	TRINTA E OITO REAIS	
32	13377	Terminador clínico, aparelho digital, escala de 15 (15) cm, tipo uso uniaxial e vital, componentes e/ alarme, Memória última medição, embalagem individual.	OND	30		30	SOLIDBIO	R\$	17,11	DEZESSEIS REAIS E QUARENTA CENTAVOS	R\$	513,30	TRINTA E OITO REAIS	
33	1266	Terminador digital clínico de teste sem contato com o membro	OND	8		20	27	SOLIDBIO	R\$	400,00	QUARENTA REAIS E OITO CENTAVOS	R\$	3.200,00	TRINTA E OITO REAIS
34	12301	TESTE diagnóstico rápido para COVID-19 anti-SARS-CoV-2, para a detecção de anticorpos IgG/IgM, método de imunocromatografia. Embalagem com dados de identificação do produto, marca de fabricação, bala com ponteiros, data de fabricação, prazo de validade e Registro no Ministério da Saúde.	OND			300	METREX	R\$	55,00	QUARENTA E CINCO REAIS	R\$	16.500,00	TRINTA E OITO REAIS	
35	0924	Tubo endotraqueal, material pvc, modelo Curva magill, calibre 5,0, tipo ponta e/ ponta distal, anatomica. Componente 2, indopaco, graduado, tipo conector Doble, esterilidade esteril, uso único.	OND			6	METACOR	R\$	11,20	ONZE REAIS E VINTE CENTAVOS	R\$	67,20	SESSENTA E SEIS REAIS E OITO CENTAVOS	
36	0958	Tubo endotraqueal, material pvc, modelo Curva magill, calibre 5,3, tipo ponta e/ ponta distal, anatomica. Componente 2, indopaco, graduado, tipo conector Doble, esterilidade esteril, uso único.	OND			6	METACOR	R\$	11,20	ONZE REAIS E VINTE CENTAVOS	R\$	67,20	SESSENTA E SEIS REAIS E OITO CENTAVOS	
37	0920	Tubo endotraqueal, material pvc, modelo Curva magill, calibre 6,0, tipo ponta e/ ponta distal, anatomica e orifício duplo. Componente 1, Bala alta volume e bala presso, componente 2, indopaco, Gradado, tipo conector Doble, esterilidade esteril, uso único.	OND			6	METACOR	R\$	11,20	ONZE REAIS E VINTE CENTAVOS	R\$	67,20	SESSENTA E SEIS REAIS E OITO CENTAVOS	

Handwritten signatures and initials in blue ink.



OKEY-MED DIST. MED. HOSP. ODONT. IMPORTAÇÕES EXPORTAÇÕES EIRELI

CNPJ: 11.311.773/0001-05
End: Rodovia BR-101, KM 510 D, JACANÁ - ITAURUBA - PA
CEP: 45600-750 Fone/Fax: (71) 3215-1429
okey_med@hotmail.com | prod@okeymed.com.br

Item	Descrição	Unidade	Quantidade	Marca	Valor Unitário (R\$)	Valor Total (R\$)	Valor Unitário (R\$)	Valor Total (R\$)
38	Tubo endotracheal material PVC, modelo Curva magill, calibre 7,5, tipo ponta de ponta distal anatomica. Componente 1 Balão alto volume e baixa pressão, componente 2 Radiação graduada tipo conector padrão, esterilidade esteril, uso único	UNDO	6	VITALGROUPE	18,20	109,20	18,20	109,20
39	Tubo endotracheal material PVC, modelo Curva magill, calibre 7,0, tipo ponta de ponta distal anatomica. Componente 2 radiação graduada tipo conector padrão, esterilidade esteril, uso único	UNDO	6	VITALGROUPE	11,20	67,20	11,20	67,20
40	Tubo endotracheal material silicone, Modelo curva magill, calibre 7,5, tipo ponta de ponta distal Anatomica, componente 1 Balão alto volume e baixa pressão, Componente 2 radiação graduada tipo conector padrão, esterilidade esteril, uso único	UNDO	6	VITALGROUPE	11,20	67,20	11,20	67,20
41	Tubo endotracheal material PVC, modelo Curva magill, calibre 8,0, tipo ponta de ponta distal anatomica. Componente 2 radiação graduada tipo conector padrão, esterilidade esteril, uso único	UNDO	6	VITALGROUPE	11,20	67,20	11,20	67,20
42	Tubo para coleta de Sangue a vácuo com sistema de segurança, em pet tamanho 13x, 75mm, esteril, descartável, modelo: com citrato de sódio 3,2%. Volume 2,0ml, com tempo de formação de coágulo e capa protetora cor preta para vis. manual, com tampa plástica graduada com adaptador de bocal adequado. Forma Compacto com o tubo para vis. manual	UNDO	200	CBM	0,67	134,00	0,67	134,00
43	Valvula reguladora para cilindro de oxigênio. Confeccionada em metal cromado, vazão de até 1,5 L/min, pressão de entrada: 0 a 300 kgf/cm ² , pressão de saída: 3,5 kgf/cm ² , disco de entrada em metal, rosca de saída padrão ANPT, possui válvula de segurança. (1 bônus/mês)	UNDA	10	UNIDA	30,00	300,00	30,00	300,00
VALOR TOTAL DO LOTE							R\$	78.000,01

VALOR TOTAL DO LOTE R\$ SETENTA E OITO MIL REAIS E UM CENTAVO

- a) Declaramos, para fins que se fizerem necessários que temos pleno conhecimento de todos os aspectos relativos à licitação em causa e concordamos, sem restrição, com as condições constantes da Edital e seus anexos.
b) Declaramos que estão inclusas no preço todas as despesas necessárias à execução do objeto desta licitação, tais como impostos, taxas, frete, encargos sociais, fiscais e comerciais, inclusive demais encargos que incidam direta ou indiretamente na execução do mesmo.
c) Declaramos a garantia do objeto desta licitação conforme o edital

Referência Bancária:
Banco: 001 - Banco do Brasil
Agência: 104
Conta Corrente: 00000000000000000000

Código de Pagamento conforme edital
Data de Pagamento conforme edital
Validade do Pagamento conforme edital

CONDIÇÕES

- De acordo com o edital e o projeto de licitação
- Licitação realizada no grupo de hospital de Jacaná
- Fato anexo, pois não se aplica o edital
- Pedido de licitação eletrônico no grupo de hospital de Jacaná

06 DE AGOSTO DE 2020

OKEY-MED DIST. MED. HOSP. ODONT. IMPORTAÇÕES E EXPORTAÇÕES EIRELI
CNPJ: 11.311.773/0001-05 / INSC. EST.: 34776324 / INSC. MUNICIPAL: 18266
REPRESENTANTE P/P: JOÃO MARCINHO GALVAO BISNETO
CPE: 017.041.225.49
REPRESENTANTE LEGAL P/ASS. CONTRATO: DAMILA SEPULVEDA RIBEIRO
CPE: 012.666.765.56

11.311.773/0001-05
OKEY-MED DISTRIBUIDORA DE MEDICAMENTOS
HOSPITALARES IMPORTAÇÕES E EXPORTAÇÕES
EIRELI
RODOVIA BR-101, KM 510 D
JACANÁ - CEP: 45.600-750
ITAURUBA - PA

Item 1, 2, 3

folha 1



CATETER VENOSO PERIFÉRICO - POLYMED

1 – Descrição

Cateter periférico sobre agulha, fácil manuseio, cânula em FEP (*teflon*), radiopaco, flexível. Agulha em aço inoxidável, com bisel trifacetado e paredes finas. Canhão translúcido para visualização instantânea do sangue, colorido conforme os tamanhos da cânula, câmara de refluxo, atóxico e apirrogênico. Modelo com ou sem filtro.

2 – INDICAÇÃO

Indicado em terapias endovenosas de curta permanência.

3 – INSTRUÇÕES DE USO

- Selecione o calibre desejado de acordo com o paciente e as condições de punção;
- Remova a tampa;
- Mantenha o bisel do mandril virado para cima. Confira a posição, checando a marca do posicionamento;
- Realize a antisepsia da pele na região onde será feita a punção;
- Faça a punção e observe se a agulha foi corretamente posicionada observando o refluxo de sangue, na câmara de refluxo;
- Deslize o cateter sobre a agulha;
- Segure o cateter firmemente, retire o mandril;
- Coloque as extensões de infusão;
- Realize a fixação conforme protocolo da instituição.

4 – ADVERTÊNCIAS

- Não reinsira a agulha no cateter se a punção for mal sucedida;
- Descarte o mandril em local apropriado
- Não armazenar em alta temperatura e umidade;
- Somente utilizar o produto se a embalagem estiver íntegra e dentro do prazo de validade.

5 – CUIDADOS DE CONSERVAÇÃO E TRANSPORTE

Armazenar em local seco e limpo, em temperatura máxima de estocagem de 40°C;

[Handwritten signature]

[Small handwritten mark]

“PRODUTO ESTÉRIL DE USO ÚNICO”

6 – INFORMAÇÕES PARA PEDIDOS

CÓDIGO	DESCRIÇÃO	COR	ID	OD	FLUXO	COMP.
10210	CATETER IV 14GX45mm s/ FILTRO	Laranja	1.7	2.0	305ml/min	45mm
10211	CATETER IV 16GX45mm s/ FILTRO	Cinza	1.3	1.7	200ml/min	45mm
10214	CATETER IV 18GX32mm s/ FILTRO	Verde	0.9	1.5	95ml/min	32mm
10215	CATETER IV 20GX32mm s/ FILTRO	Rosa	0.8	1.1	65ml/min	32mm
10216	CATETER IV 22GX25mm s/ FILTRO	Azul	0.6	0.9	36ml/min	25mm
10217	CATETER IV 24GX19mm s/ FILTRO	Amarelo	0.5	0.7	23ml/min	19mm

*PRODUTO LIVRE DE LÁTEX

REGISTRO MS 10150470365

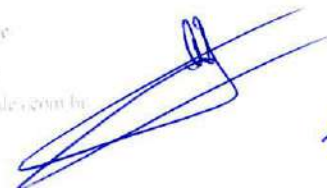

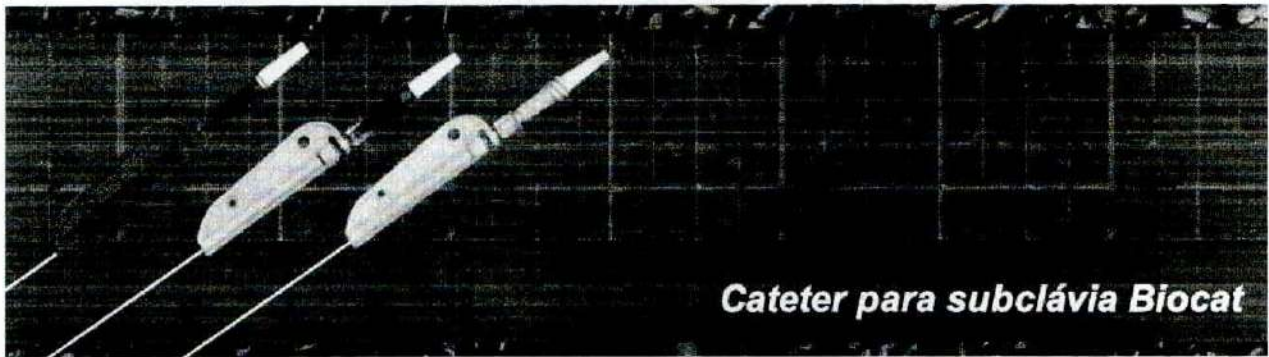

O Cateter para subclávia Biocat - Biomedical®, é um produto médico de uso único, invasivo para acesso venoso em diversas situações, do tipo "Por - Dentro - da - Agulha". Estes cateteres possuem um lúmen. Pode ser utilizado para nutrição parenteral, infusão endovenosa de líquidos, drogas, sangue e seus derivados. Pode também ser usado para retiradas frequentes de amostras de sangue para exames laboratoriais e medição de pressões internas.

Fabricado a partir de uma resina aromática da família dos poliuretanos termoplásticos, um material biocompatível, totalmente radiopaco para uma perfeita visualização aos raios X. Para aumentar o conforto do paciente, o corpo do cateter foi projetado de forma reta constituído de um material termo-sensível, essa característica deixa o cateter menos propenso a dobras. Sua superfície lisa e regular diminui a agregação de plaquetas.

Sua fixação poderá ser realizada através de um protetor de agulha, a ser acoplado no cateter em conjunto com a agulha de introdução, de forma que ocorra o travamento da conexão para maior segurança ao paciente. Com formato anatômico, possui orifícios para sutura, oferecendo assim uma melhor estabilidade no ponto de fixação e superfície antiderrapante, garantindo proteção para a agulha e o cateter.

Apresentação comercial do produto:

- 01 Cateter com mandril
- 01 Manga Protetora
- 01 Agulha para introdução de cateter
- 01 Protetor de agulha

Tamanhos Disponíveis:

- 14Ga x 20cm
- 14Ga x 30cm
- 16Ga x 20cm
- 16Ga x 30cm
- 16Ga x 60cm
- 17Ga x 20cm
- 17Ga x 30cm
- 19Ga x 20cm
- 19Ga x 30cm
- 22Ga x 20cm
- 22Ga x 30cm

Obs: para outras medidas, favor nos consultar.
Email: vendas@biomedical.ind.br

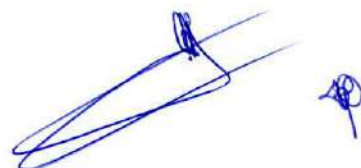

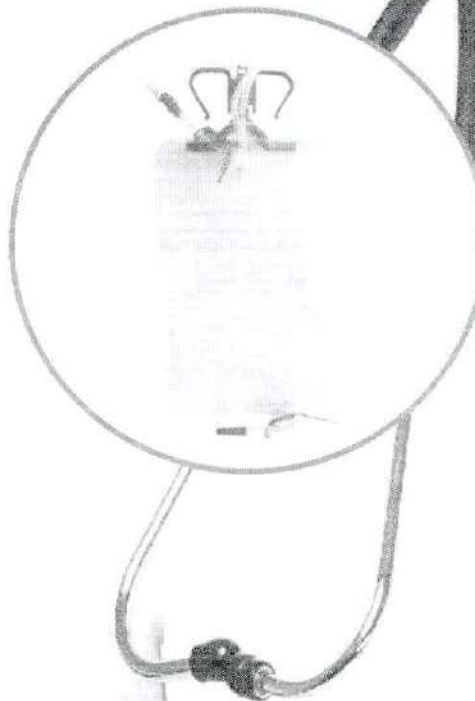

BOLSA DRENAGEM URINA SISTEMA FECHADO STANDARD

-Produto destinado ao controle de fluxo de drenagem, quando se requer um controle aproximado na diurese de um paciente.
-Embalagem individual com todos os dados necessários ao usuário, tais como: identificação, marca, instrução de uso, número de lote, data de fabricação, esterilização e prazo de validade.

-Esterilizado por óxido de etileno embalado em P.G.C.

ANVISA Nº 80163570014

PRAZO DE ENTREGA SOB CONSULTA

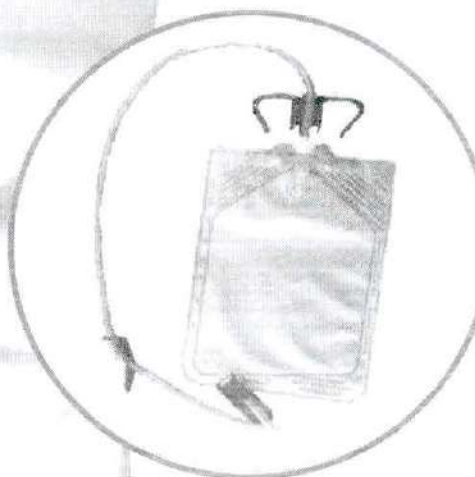

BOLSA DRENAGEM DE URINA COM CÂMARA DE PASTEUR 2.000ML

-Produto destinado ao controle de fluxo de drenagem, quando se requer um controle aproximado na diurese de um paciente possui câmara de PASTEUR.

-Esterilizado por óxido de etileno embalado em P.G.C.

ANVISA Nº 80163570014

PRAZO DE ENTREGA SOB CONSULTA

Handwritten signature in blue ink.

Small handwritten mark.

Item 07

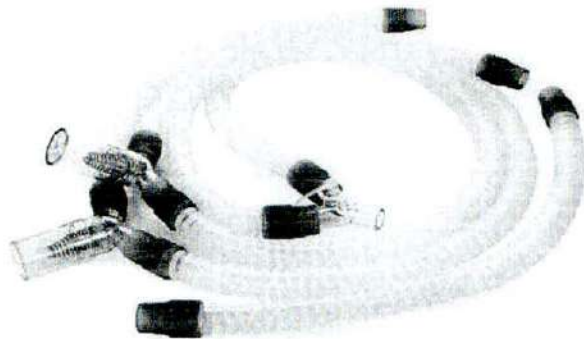

Circuito para Ventilação Adulto Compatível com MAQUET SERVO S Circuito para Ventilação Respiratória em Silicone Autolavável

Responsável por conduzir um fluxo de gases, os **Circuitos Ventilatórios** também conhecido como **Circuito Paciente** são utilizados nos respiradores pulmonares "ventiladores de UTI" e aparelho de anestesia. São eles que conduzem os suprimentos de gases frescos, anestésicos e fluxo ventilatório para o paciente garantindo assim a manutenção respiratória durante procedimento seja ele de curto ou longo prazo.

Os Circuitos Respiratórios em silicone distribuídos pela **Medical Fast** possuem padronização das conexões e acessórios, garantindo total compatibilidade com os mais diversos equipamentos existentes do mercado.

Para cada tipo e modelo de equipamento existe um circuito respiratório com características específicas, por isso antes de comprar verifique a compatibilidade e itens inclusos para ter certeza que esta adquirindo o acessório correto para seu ventilador de UTI ou Aparelho de Anestesia.

Circuito ADULTO Compatível com Respirador MARQUET SERVO S

Traqueia corrugada translúcida de fácil higienização
Circuito Ventilatório em Silicone Autolavável

Circuito Respiratório fabricado em silicone sem de látex e totalmente autolavável.

Traqueia corrugada externamente e lizas em sua face interna, dando maior resistência e flexibilidade ao circuito respiratório.

Conectores, adaptadores e drenos confeccionados em Polissulfona, material resistente a altas temperaturas e 100% autolavável.

Traqueia translúcida de fácil higienização e secagem

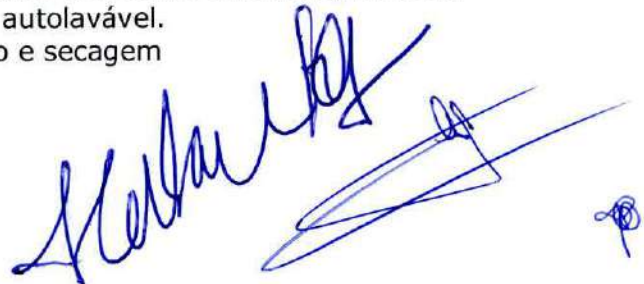

Este Circuito Respiratório em Silicone é Composto por:

- 04 - Traqueias em silicone 22mm x 600mm (Adulto)
- 01 - Traqueia em silicone 22mm x 400mm (Adulto)
- 02 - Drenos coletores de Água
- 01 - Conector Y
- 01 - Conector Reto 22mm x 22mm
- 01 - Conector Cotovelo 22mm x 22F

Handwritten signature in blue ink, possibly reading "L. S. Santos".

Handwritten signature in blue ink, possibly reading "M. S. Santos".

Small handwritten mark or signature in blue ink.

HOSPITALAR

Infusão



LABOR IMPORT

Equipo Macrogotas e Microgotas Completo

- Indicado para infusões de soluções parenterais.
- Ponta perfurante com tampa protetora.
- Câmara gotejadora flexível.
- Tubo em PVC de 1,50 m, atóxico e apirogênico.
- Pinça rolete para dosagem de volume.
- Conector Luer Lock.
- Entrada de ar.
- Filtro de partícula.
- Injetor lateral autocicatrizante - Látex Free.

CÓDIGO	MODELO	FILTRO FLUÍDOS	ENTRADA DE AR	INJETOR LATERAL	APRESENTAÇÃO
5401B	Macrogotas (PGC)	sim	sim	sim	Pacote com 25 unidades embalados individualmente
5401	Macrogotas (polybag)	sim	sim	sim	Pacote com 25 unidades embalados individualmente
5404B	Microgotas (PGC)	sim	sim	sim	Pacote com 25 unidades embalados individualmente

Lamedid

Equipo Macrogotas

- Dispositivo utilizado para infusão macrogotas de solução parenteral por gravidade.
- Ponta perfurante (trifacetado) destinado à adaptação do equipo em bolsas ou frascos plásticos, acompanhado de Tampa Protetora.
- Respiro de ar com filtro bacteriológico, que assegura que todo ar admitido no interior do sistema seja filtrado, evitando o colapamento do soro.
- Tubo em material PVC, flexível, destinado a transportar o líquido do recipiente de solução ao acesso venoso.
- Pinça Rolete ou Regulador de Fluxo destinado ao controle de gotejamento, regula o fluxo de solução entre o zero e o máximo;
- Injetor lateral em "Y" destinado à aplicação de injeções de medicamento, através da introdução de agulhas na membrana autocicatrizante (no modelo com injetor lateral).
- Filtro de fluidos.
- Conexão luer slip.

CÓDIGO	MODELO	EMBALAGEM	FILTRO FLUÍDOS	ENTRADA DE AR	INJETOR LATERAL	APRESENTAÇÃO
510	24	PGC	sim	sim	sim	Caixa com 500 unidades
581	04	Polybag	sim	não	não	Caixa com 500 unidades
373	06	Polybag	sim	não	sim	Caixa com 500 unidades

[Handwritten signature]

[Handwritten signature]

Item 9

Espaçador para aerossol Clear G-Tech

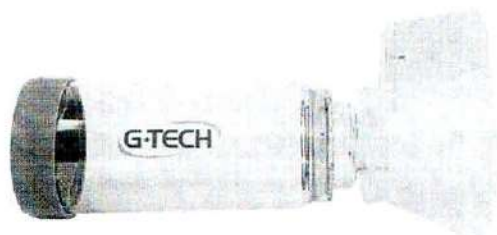

- O O Espaçador Clear Adulto e Infantil G-Tech é compatível com todos os dispensadores de medicamento aerossol. Com máscaras extramacias e válvula dupla (no tubo e máscara), ajuda a vedar totalmente o ambiente externo, mantendo a retenção máxima do medicamento. Contém dois tamanhos de máscaras para adaptação em qualquer tamanho de rosto.

[DOWNLOAD DO MANUAL](#)[ONDE ENCONTRAR?](#)Categoria: [Espaçador](#)Tag: [Mãe e Filho](#)

Descrição

- Tubo totalmente transparente para melhor visualização do aerossol
- Dois tamanhos de máscaras para adaptação em qualquer tamanho de rosto
- Máscaras extramacias com vedação total do ambiente externo
- Válvula dupla, no tubo e máscara, com retenção máxima do medicamento
- Compatível com todos os dispensadores de medicamento aerossol
- BPA FREE
- Acompanha 2 máscaras
- 90 dias de Garantia

Produtos relacionados

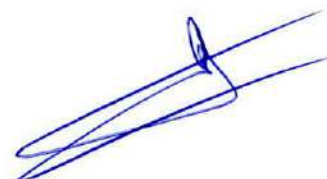
[Ajuda](#)

Item 10.



Fita microporosa hipoalérgica - Kids

Fita de tecido à base de fibras de viscose com adesivo acrílico de ótima aderência e extra flexível, com estampa do mascote da Missner.

Linha farmácia: 2,5cm x 4,5m



Fita transparente

Fita hipoalérgica transparente microperfurada de ótima aderência, discreta e de corte fácil.

Linha hospitalar: 10cm x 4,5m

Linha farmácia: 10cm x 4,5m | 2,5cm x 4,5m | 2,5cm x 90cm



Espadrado impermeável isento de látex

Espadrado de tecido 100% algodão, polietileno, adesivo acrílico hipoalérgico, isento de látex.

Linha hospitalar: 10cm x 4,5m | 5cm x 4,5m

Linha farmácia: 10cm x 4,5m | 5cm x 4,5m | 2,5cm x 4,5m | 2,5cm x 90cm | 1,2cm x 4,5m



Espadrado impermeável

Espadrado de tecido 100% algodão com tratamento acrílico, adesivo branco à base de borracha natural e resina de ótima aderência e extra flexível.

Linha hospitalar: 10cm x 4,5m | 5cm x 4,5m

Linha farmácia: 10cm x 4,5m | 5cm x 4,5m | 2,5cm x 4,5m | 2,5cm x 90cm | 1,2cm x 4,5m



Espadrado impermeável - bege

Espadrado de tecido 100% algodão com tratamento acrílico, adesivo branco à base de borracha natural e resina de ótima aderência e extra flexível, na cor bege.

Linha hospitalar: 10cm x 4,5m | 5cm x 4,5m

Linha farmácia: 10cm x 4,5m | 5cm x 4,5m | 2,5cm x 4,5m | 2,5cm x 90cm | 1,2cm x 4,5m



Fita cirúrgica microporosa hipoalérgica

Fita de tecido à base de fibras de viscose com adesivo acrílico de ótima aderência e extra flexível.

Linha hospitalar: 10cm x 10m | 5cm x 10m | 2,5cm x 10m | 1,2cm x 10m

Linha farmácia: 10cm x 4,5m | 5cm x 4,5m | 2,5cm x 4,5m | 2,5cm x 90cm | 1,2cm x 4,5m



Fita cirúrgica microporosa hipoalérgica - bege

Fita de tecido à base de fibras de viscose com adesivo acrílico de ótima aderência e extra flexível, na cor bege.

Linha hospitalar: 10cm x 10m | 5cm x 10m | 2,5cm x 10m | 1,2cm x 10m

Linha farmácia: 10cm x 4,5m | 5cm x 4,5m | 2,5cm x 4,5m | 2,5cm x 90cm | 1,2cm x 4,5m

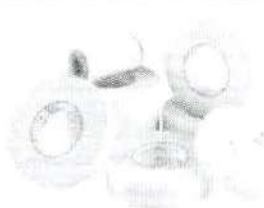

Fita industrial

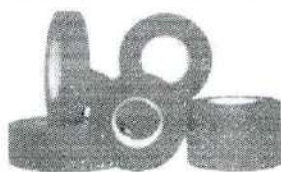

Fita com e sem tratamento anti chamas



Fita adesiva hospitalar crepe para usos diversos

16mm x 50m | 19mm x 50m | 25mm x 50m | 50mm x 50m



Fita autoclave para esterilização instrumental

19mm x 30m

Subscreva

Item 11

NOME DO PRODUTO: FILTRO HMEF – UNDIS

Registro MS: 10150470440

DADOS PRODUTO REGISTRO ANVISA

Nome técnico: Filtro para Ventilação Mecânica.

Matéria Prima:

Compartimento Superior (Lado da máquina) 15M22F: Polipropileno

Compartimento Inferior (Lado do paciente) 22F15M : Polipropileno

Port de Amostragem: Polipropileno

Tampa Luer: Polipropileno

Elemento HME: Papel Crepe com relevo

Conector 15M/15M : Polipropileno

Tubo Colapsável : Polipropileno

Conector 15M/15F22M : Polipropileno

Método de Esterilização: Óxido de Etileno

Produto Esteril: (X)Sim () Não

Validade: 5 anos

FABRICANTE RECOMENDA USO ÚNICO

DESCRIÇÃO DO PRODUTO

Feito de material descartável e translúcido, qualquer objeto estranho e secreções podem ser completamente visualizados. Evita infecção no circuito respiratório e tem o uso conveniente e econômico.

O tubo traqueia será conectado ao tubo endotraqueal ou máscara facial do paciente. O tubo traqueia tem a finalidade de aumentar a

Fernandes

10

distância entre o filtro e a face do paciente para evitar a inconveniência do operador.

O Filtro apresenta também Port de amostragem de gás - Port Luer Fêmea com tampa que permite a amostragem do gás CO2 expirado.

INDICAÇÃO DE USO

O Filtro HMEF Undis Medical é indicado em sala de cirurgia, anestesia, cuidados respiratórios e pacientes com traqueostomia. É acoplado a circuitos ventilatórios, promove a filtração, removendo até 99,9% de bactérias e vírus do ar que passa através dele, e assegura a manutenção da temperatura e umidade relativa durante a administração de gases e/ou vapores anestésicos

INSTRUÇÃO DE USO

Retirar de sua embalagem em condições assépticas.
 Conectar o filtro ao circuito ventilatório e o tubo traqueia do paciente.
 Observar o período máximo de 24 horas para efetuar a sua substituição.
 Descartar após o uso.

ESPECIFICAÇÕES TÉCNICAS

Modelo		Peso	D.E.	Indica ção de uso	Peso	Volu m e Tidal	BFE/V FE	Resist ao fluxo	Espaço m orto	Saída absol.
Neonatal	Tam pa supe rior	22,5	38,2	2-4,5 kg	11 g	30-180 ml	99,999 99%	150 Pa	8 ml	30,8m g/l
	Tam pa infe rior	31	38,2							
Pediatrí co	Tam pa supe	31,5	40,2	4,0-25 kg	15 g	150- 300 ml	99,999 99%	150 Pa	12 ml	32,3m g/l

Hellen 

	Altura									
	Tam. po. inferior	37,5	40,5							
Adulto	Tam. po. superior	33	35	25-150 rG	22 g	200-1500 ml	85,494 94%	100 Pa	25 ml	31mg /l
	Tam. po. inferior	46	56							
Luz por. de amostragem		15	16,5							
Membrã filtrante eletrostática		1,8	50							
Elemento HMEF		16	50							
Conector 15M-15M		35 mm	15,5 mm							
Conector 15M-22M/15F		39 mm	25 mm							
Tubo C/Clapavel		100-150	21,5							

FOTO

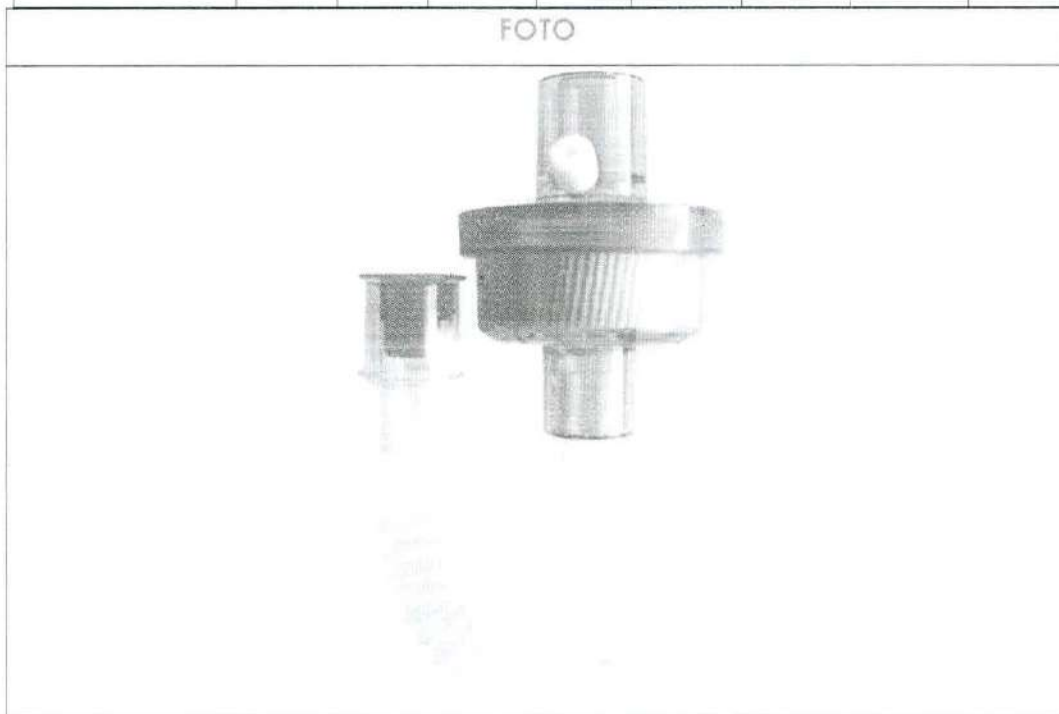

Fernandes

[Handwritten signature]

APRESENTAÇÃO COMERCIAL

CÓDIGO	DESCRIÇÃO
221.5142	FILTRO HMEF ADULTO C/TUBO TRAQUEIA
221.5141	FILTRO HMEF PEDIATRICO INF.C/TUBO TRAQUEIA
221.5140	FILTRO HMEF NEO.C/TUBO TRAQUEIA

FORMA DE APRESENTAÇÃO EMBALAGEM

Embalado individualmente em envelope de filme e papel grau cirúrgico.

CONDIÇÕES DE ARMAZENAMENTO

Armazenar em temperatura ambiente, local seco e longe da luz direta.
Umidade < 80% . Temperatura: entre 0°C e 40°C

PRECAUÇÕES/ CONTRAINDICAÇÕES

O período máximo de uso recomendado é de 24 horas.
Uma vez aberto o envelope estéril, usar imediatamente para evitar contaminação.

Importado e Distribuído por:

Cirúrgica Fernandes Ltda

Al. África, 570. Santana de Parnaíba – SP

CNPJ: 61.418.042.0001/31 SAC 0800-771647

Site: www.cirurgicafernandes.com.br

Resp. Téc. Enfa. Lucia A. Higa – Coren SP 069259

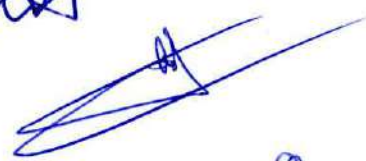

Item 12 e 13



TRACADO DE ECG NA TELA DE CRISTAL LÍQUIDO

REALIZE A RCP POR 2 MIN

00:07:55

0:08

81 bpm

99% SpO2

MENSAGEM E COMANDO POR TEXTO E VOZ

INOVAÇÃO!

Novo sistema de engate rápido

5 SEGUNDOS PARA TROCA

BATERIA DESCARTÁVEL OU RECARREGÁVEL

BOLSA BLS PARA TRANSPORTE

OXIMETRIA DE PULSO

Indicação de saturação de oxigênio no display*

INOVAÇÃO!

NOVO CONECTOR

Mais resistente, de fácil e rápido encaixe.

CONJUNTO DE PÁS ADESIVAS

Auto aderentes, descartáveis, nos tamanhos adulto e infantil

*poderão ser pré-calibradas

CABINA COM SISTEMA DE EMERGÊNCIA

Com 2 portas para oxigênio

Handwritten signature in blue ink

Loote 1 - Item 14

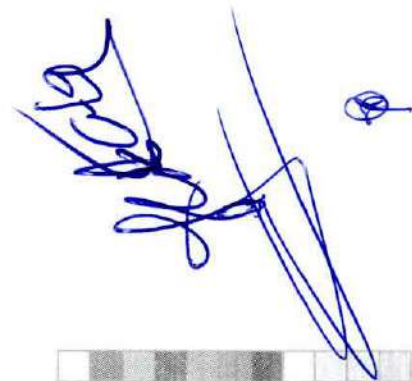

TERMO DE GARANTIA

O Esfigmomanômetro Aneróide Premium tem garantia de um ano a contar da data de entrega efetiva do produto. A garantia somente será válida mediante apresentação da nota fiscal, CUPOM DE COMPRA, Ficha de Referência do produto e dos critérios de inspeção. A garantia de um ano não se aplica aos partes removíveis, dispositivos de uso normal (parafusos, pinos, cabos de deflexão e mangueiras), que possuem garantia de reversão em qualquer condição, a partir da data de compra.

A garantia não se aplica aos danos provocados por mau uso inadequado, acidentes, interferências das instruções de manuseio, conservação e operação descritas no manual ou a alterações feitas no instrumento por terceiros. Qualquer abertura ou alteração do aparelho invalidará esta garantia, não sendo responsabilizada a fabricante em decorrência de danos causados por terceiros. A garantia não cobre danos de natureza elétrica decorrentes por falha ou defeito provocados pelo mau funcionamento do aparelho e partes de peças não inspecionadas. O fabricante se reserva o direito de substituir o produto defeituoso por outro novo, caso julgue necessário, sendo o critério de julgamento exclusivo do fabricante, após análise técnica.

Os reparos efetuados dentro do prazo de garantia não preservam o prazo de garantia. Todos os reparos de manutenção oriundos das partes substituídas ao longo do uso manual será cobrado sob separado e, calibrado por fábrica não presta o instrumento de controle metrologico conforme a regulamentação metrologica.

Para o perfeito funcionamento deste aparelho, siga as orientações contidas neste manual de instruções e, em caso de dúvida, ligue para o SAC - SERVIÇO DE ATENDIMENTO AO CLIENTE ACCUMED: Tel: (21) 2126-1600 ou e-mail: sac@accumed.com.br.

Propriedade da
ACCUMED - Produtos Médicos-Hospitalares Ltda.
Endereço: Rua São Jorge nº 119 - Jardim 7 - Torre 19 - 21 - Vila São José - Região do Cavali - RJ • CEP: 20996-110
CNPJ: 20.265.267/0001-07 • Insc. Est. - RJ: 021.290 • SAC: Tel: (21) 2126-1600 • E-mail: sac@accumed.com.br
Fone: Tel: (21) 2126-1600 • Fax: (21) 2126-1600 • Site: www.accumed.com.br
Fornecedores: Indústria de Instrumentos Médicos S/A - RJ • Indústria de Instrumentos Médicos S/A - RJ
BRS 1.034.06-07-2009

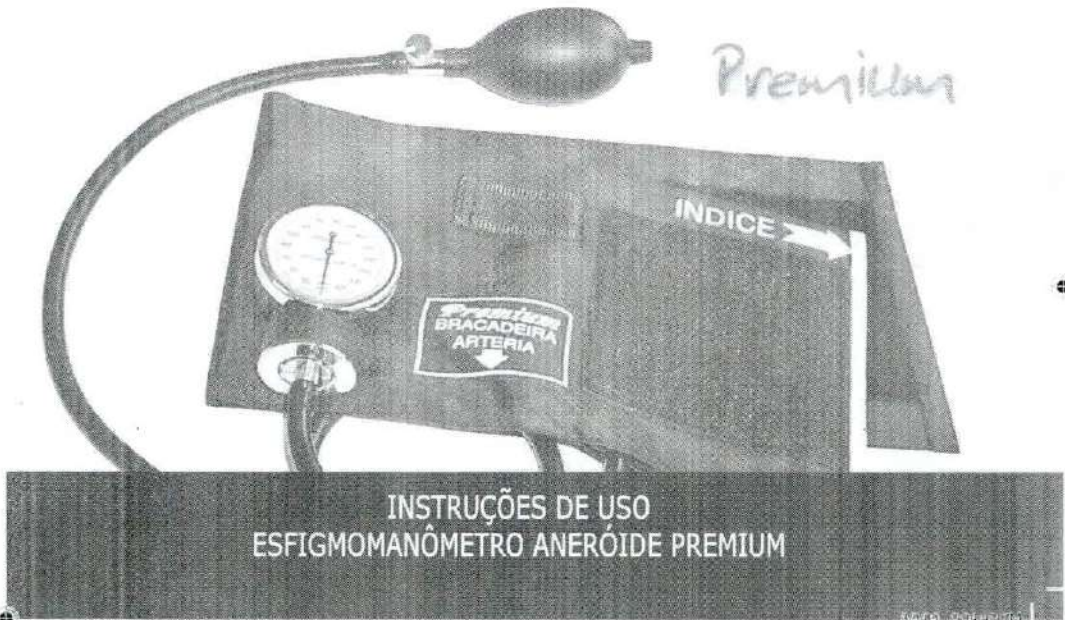



INDICAÇÃO DE USO

É utilizado o detector Auto-di-Premillan indicado para a medição da pressão arterial sanguínea.

APRESENTAÇÃO

É oferecida a versão Assessoria Premium. Balsa de pingim específica um esfigmomanômetro aferido completo e um manual de instruções.

DESCRIÇÃO

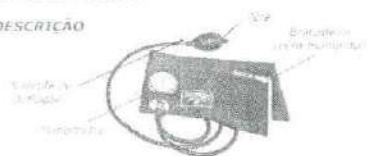

A pressão arterial registrada em duas medidas: a mais alta chama-se sistólica (medida quando o coração está batendo), a mais baixa chama-se diastólica (medida quando o coração está relaxado). Alguns fatores podem causar uma elevação na pressão arterial, como por exemplo, ansiedade, nervosismo, etc., porém, deve-se monitorar frequentemente os níveis de pressão arterial.

para este modo, será possível diagnosticar o mais cedo possível a hipertensão arterial que poderá afetar, sem ser, a saúde como diabetes e outras doenças crônicas.

MODO DE USAR

- 1- A medição da pressão arterial deve ser realizada num ambiente calma, o paciente deve estar relaxado e deve ser repetida diversas vezes em dias diferentes sob as mesmas condições e no mesmo horário.
- 2- Coloque a braçadeira ao redor da parte superior do braço e certifique-se de que esteja diretamente em contato com a pele e que as roletas não estejam apertando o braço.
- 3- Feche a válvula de Deflação quando o ponteiro no sentido horário.
- 4- Aperte de modo palpável, localize o pulso radial, infle a braçadeira até desaparecer as pulsações, registre esse valor de pressão.
- 5- Coloque o estetoscópio sobre a artéria, na parte interna do cotovelo, infle a braçadeira até 20/30 mmHg acima do valor de pressão determinada na etapa anterior.
- 6- Mova a pressão, aerode, bem devagar e parafuso da válvula de deflação, acompanhe a pulsação com o estetoscópio.

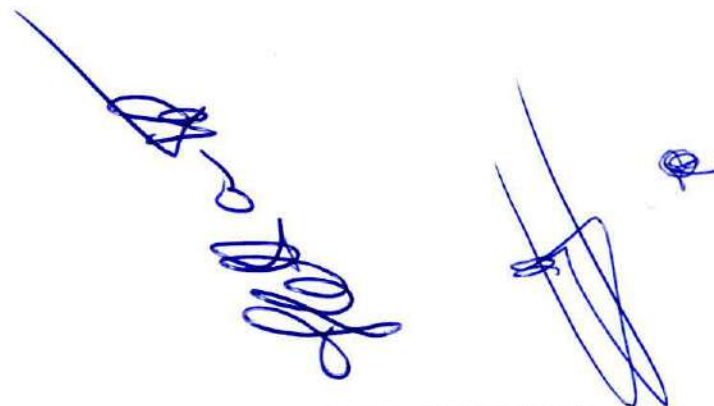

- 2- O valor da pressão máxima (sistólica) será o valor onde se conseguiu identificar os primeiros batidos com maior intensidade.
- 3- Continuo desinflando até não ouvir mais a pulsação, este ponto de pressão irá corresponder a pressão mínima ou diastólica.
- 4- Continue a abalar a pressão até pressão correspondente a braçadeira.

NOTA: Para uma avaliação mais precisa, recomenda-se a utilização de dispositivos como Doppler, Guilha Carotídeo ou Rappaport da marca FREMUS.

CUIDADOS E MANUTENÇÃO

- Evite choques.
- Não infle acima de 300 mmHg.
- Não exponha a braçadeira a radiação solar intensa.
- Não toque a braçadeira em suas partes com materiais cortantes.
- Sempre desinfe com álcool a braçadeira antes de guardá-la.
- Não desmonte a manomômetro quando instrumento completo na balsa fornecida.
- Limpe a manômetro, a pera e a braçadeira com tecido suave levemente umedecido com água.

ESPECIFICAÇÕES TÉCNICAS

- Temperatura de Armazenagem: recomendada no faixa de 0°C a 35°C.
- Umidade Relativa do Ar de Armazenagem máxima recomendada de 65%.
- Tamanho da Braçadeira: Novo Adulto: tolerância a Uma Circunferência de Braço de 22-28 cm; 14,5 (12 A 17 cm (12).
- Tamanho do Manômetro: 12 (11 X 23 cm (12)).
- Faixa de Medição: 0 - 300 mmHg.
- Valor de Uma Divisão: 2 mmHg.
- Graduação Mínima e Máxima: 2 mmHg e 304 mmHg, respectivamente.
- Tolerância: +/- 3 mmHg.

Premillan

Item 15

Aparelho de Pressão Digital G-Tech

G·TECH

MODELO LA 250



Características

- Fácil manuseio
- Visor de fácil visualização

CE ISO

De acordo com os Parâmetros Internacionais: 0366 9001

De acordo com a Portaria INMETRO
nº 0303 de 16 de outubro de 2011

INMETRO ML
303
2011

foto ↓ Item 16

Resgate SP Produtos Para Resgate APH e EPI Ltda ME

CNPJ: 09.545.032/0001-47 I.E: 148.588.969.117
Rua Bogaert, 185- Vila Vermelha- CEP: 04298-020- São Paulo- SP
Fone/Fax: (11) 2614-4947 ou (11) 2614-4938
Site: www.resgatesp.com.br

	<p>IMOBILIZADOR LATERAL DE CABEÇA</p> <p>Imobilizador lateral de cabeça, confeccionado em espuma injetada, impermeável, propicia imobilização para cabeça e região cervical, contendo tirantes de fixação para testa e queixo, com pontos para verificação de saída de líquido pelo ouvido. Cores disponíveis: amarelo e laranja</p> <p>NCM: 90211020 ANVISA Nº80574180006</p>
---	---

	<p>p-001 PRANCHA DE COMPENSADO NAVAL 18 MM</p> <p>Prancha de madeira, para primeiros socorros, longa, medindo 1,85 x 45cm, confeccionada em compensado naval rígido de 18 mm com acabamento em verniz, podendo ser usado em condições adversas. Com corrimões para facilitar o transporte, devidamente calçada com duas hastes paralelas, para evitar o total contato da prancha com o solo. Sem materiais presos à madeira (pregos e parafusos) que inibam a transparência via Raio X.</p> <p>*Acompanha jogo de cinto com 3 tiras</p> <p>NCM: 87139000</p>
--	--

	<p>PRANCHA DE COMPENSADO NAVAL 20 MM INFANTIL</p> <p>Prancha de madeira, para primeiros socorros, longa, medindo confeccionada em compensado naval rígido com acabamento em verniz, podendo ser usado em condições adversas. Com corrimões para facilitar o transporte, devidamente calçada com duas hastes paralelas, para evitar o total contato da prancha com o solo. Sem materiais presos à madeira (pregos e parafusos) que inibam a transparência via Raio X.</p> <p>A MEDIDA DA PRANCHA INFANTIL E PADRÃO</p> <p>*Acompanha jogo de cinto com 3 tiras</p> <p>1,10 x 40 x 18 mm</p> <p>NCM: 87139000 ANVISA: 80574189002</p>
---	--

[Handwritten signature]

[Handwritten signature]

Fotos - PHOTO-2020-07-22-11-05-21 (002) (002).jpg

Ver todas as fotos

+ Adicionar a

🔍 🗑️ 📌 🔄 📏

✂️ Editar e criar

📤 Compartilhar

⋮

Semana dos **AVENTAIS** 
até 31/ julho

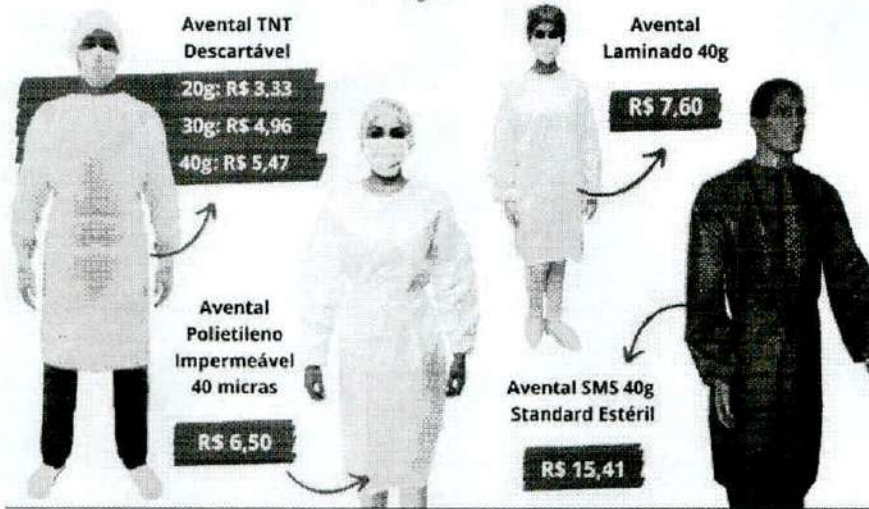

Modelo	Descrição	Preço
1	Avental TNT Descartável	20g: R\$ 3,33 30g: R\$ 4,96 40g: R\$ 5,47
2	Avental Polietileno Impermeável 40 micras	R\$ 6,50
3	Avental Laminado 40g	R\$ 7,60
4	Avental SMS 40g Standard Estéril	R\$ 15,41
5	(Não especificado)	(Não especificado)

[Handwritten signatures in blue ink]

Item 17

NOME DO PRODUTO: GUIA DE INTUBAÇÃO BOUGIE – WELL LEAD

Registro MS: 10150470323

DADOS PRODUTO REGISTRO ANVISA

Nome técnico: Guia

Matéria Prima: Tuba de PVC (Cloreto de Polivinila)

Método de Esterilização: **Óxido de Etileno**

Produto Estéril: (X) Sim () Não

Validade: 5 anos

USO ÚNICO

DESCRIÇÃO DO PRODUTO

O estilete bougie para intubação Well Lead é um dispositivo estéril de uso único composto por um tubo de PVC (Cloreto de polivinila) no modelo maciço.

INDICAÇÃO DE USO

O estilete bougie para intubação Well Lead é indicado para uso em combinação com a sonda endotraqueal para facilitar uma intubação difícil. Quando a dificuldade de intubação é prevista ou a glote do paciente não pode ser visualizada no laringoscópio.

INSTRUÇÃO DE USO

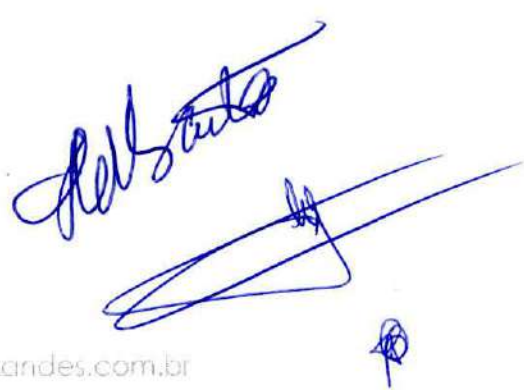
A handwritten signature in blue ink is written over a large, stylized blue stamp. The signature appears to be 'Roberto'. The stamp is a large, irregular shape with a horizontal line across the middle.A small, handwritten mark or signature in blue ink, possibly a date or initials, located at the bottom right of the page.

- Remover o dispositivo da embalagem em condições assépticas.
- Colocar o estilete bougie para intubação Well Lead
- Lubrificado na faringe e manipular para uma posição adequada antes de entrar na laringe.
- Introduzir a Sonda Endotraqueal lubrificada sobre o Guia e deslizar a sonda pela faringe até a traqueia.
- Manter a Sonda Endotraqueal no lugar e cuidadosamente retirar o estilete bougie para intubação Well Lead.
- O estilete bougie para intubação Well Lead foi concebido para proporcionar um bom controle direcional durante a rotina ou em situações de difícil intubação oral, quando a entrada da laringe não pode ser vista completamente.

ESPECIFICAÇÕES TÉCNICAS

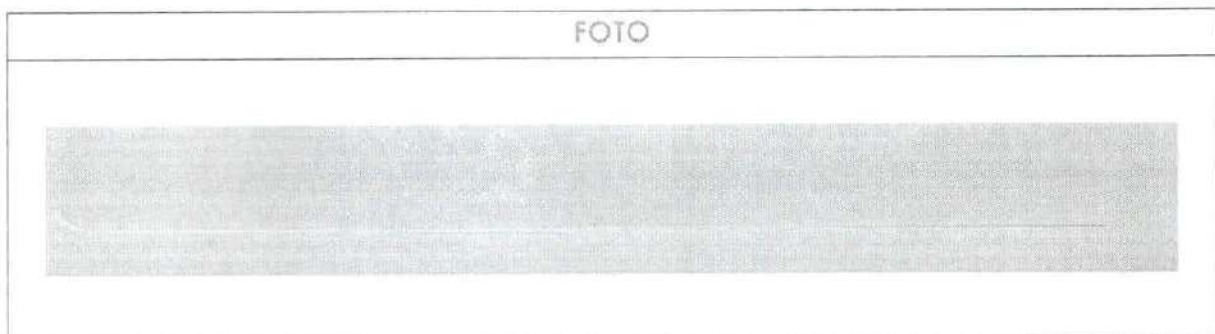

* Produto isento de Látex

APRESENTAÇÃO COMERCIAL

CÓDIGO	DESCRIÇÃO	SONDA	COMPR
262.10.600	Guia de Intubação Bougie – 6 Fr	2,5 a 4,5 mm	535 mm
262.11.000	Guia de Intubação Bougie – 10 Fr	5,0 a 8,0 mm	700 mm
262.11.500	Guia de Intubação Bougie – 15 Fr	8,5 a 11 mm	700 mm

Handwritten signature in blue ink.

FORMA DE APRESENTAÇÃO E EMBALAGEM

Embalado individualmente em Papel Grau Cirúrgico e Filme de Poliéster e Polietileno. Caixa com 10 unidades.

CONDIÇÕES DE ARMAZENAMENTO

Armazenar em local seco, arejada e abrigado do sol.
Transportar na embalagem original.

PRECAUÇÕES/ CONTRAINDICAÇÕES

Produto de Uso Único.
Estéril a menos que a embalagem esteja aberta ou danificada.
Não usar se a embalagem estiver danificada.
Usar imediatamente após abrir a embalagem.
Destruir após o uso.

Importado e Distribuído por:

Cirúrgica Fernandes Ltda
Al. África, 570, Santana de Parnaíba – SP
CNPJ: 61.418.042.0001/31 SAC 0800-771647
Site: www.cirurgicafernandes.com.br
Resp. Téc. Enfa. Lucia A. Higa – Coren SP 069259



Item 18



cotebras
roupas técnicas e epi's

MACACÃO IMPREMEÁVEL COM FITA NA COUSTURA

REF.: LJ80

PROTEÇÃO QUÍMICA TIPO 04 E 06
ALTA RESPIRABILIDADE
BARREIRA A VÍRUS

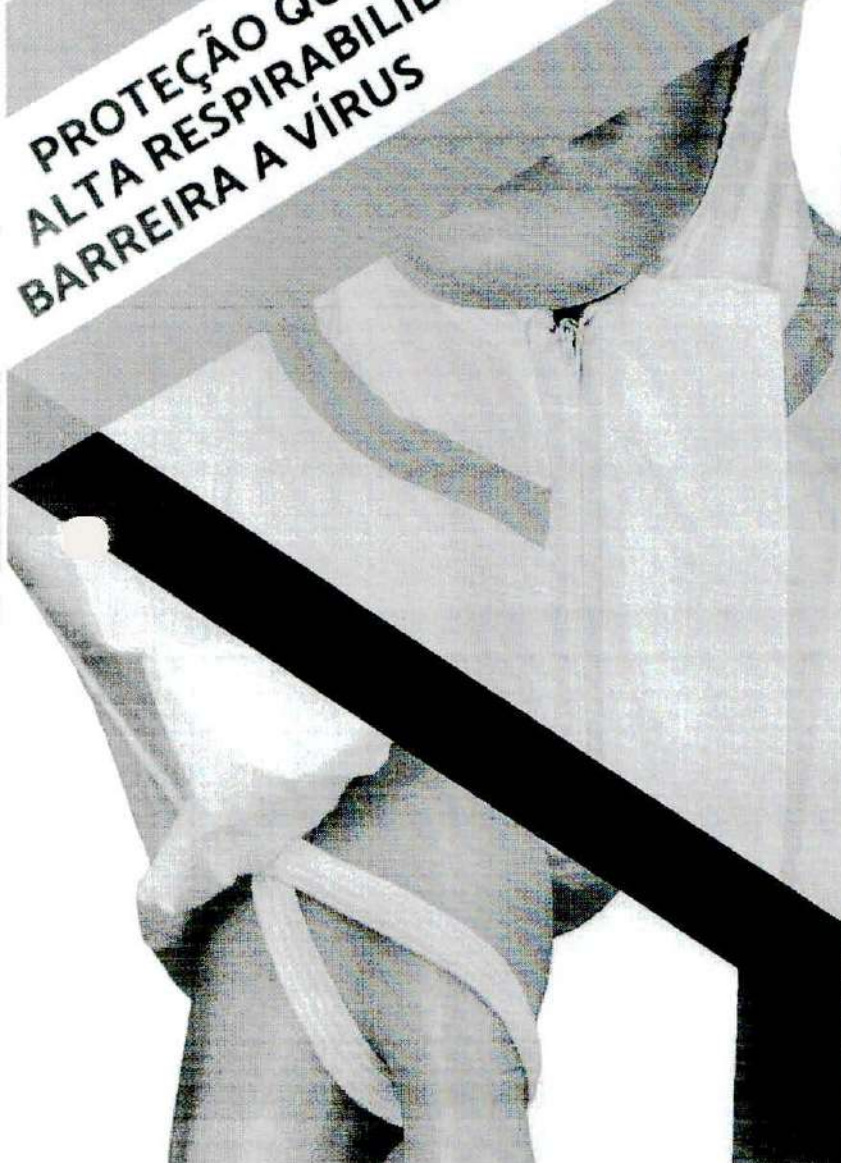

[Handwritten signature]

Item 19



OXÍMETRO DE PULSO PARA DEDO MEDICLINI - AS302L

OXÍMETRO DE PULSO PARA DEDO MEDICLINI - MODELO AS-302-L

Fácil de usar, compacto, leve e portátil. Possui baixo consumo de energia, alta precisão e desligamento automático. Adequado para uso hospitalar (incluindo medicina interna, cirurgia, anestesia, terapia intensiva, etc), uso domiciliar, academias (antes e após atividades físicas), consultórios e clínicas.

Desfrute de toda a qualidade e segurança da marca Mediclini.

Registro Anvisa: 80862260002

ESPECIFICAÇÕES TÉCNICAS

- Comprimento: 59 mm.
- Largura: 35 mm.
- Altura: 32 mm.
- Peso: 29g (sem pilhas).
- 2 pilhas alcalinas 1.5V AAA.
- Sensor de direção da tela (4 posições).
- Resolução: 1%.
- Faixa de medição: 36% ~ 99%.

Item 20

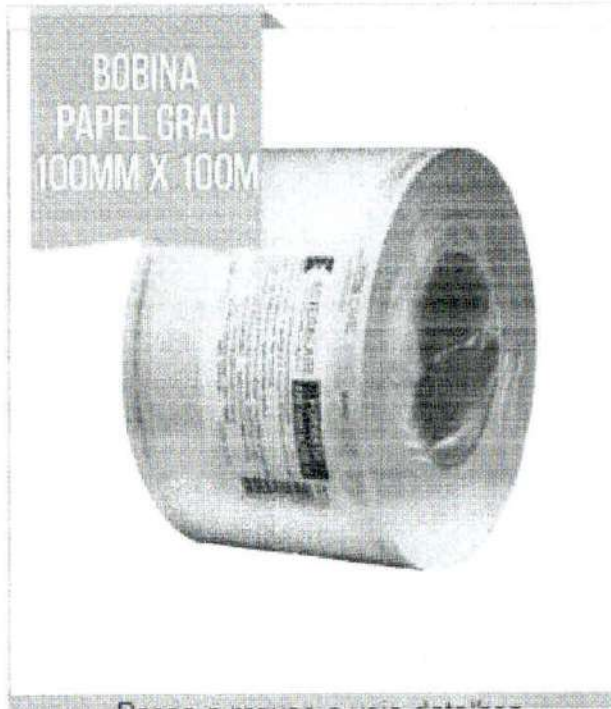

Embalagens produzidas com papel grau cirúrgico e filme laminado, com selagem tripla, para processos de esterilização em **vapor** ou **óxido de etileno** (ETO). Seguimos a padronização ABNT NBR 14990 - Sistema e materiais de embalagem para esterilização de produtos para saúde.

Handwritten signature in blue ink.

Handwritten signature in blue ink.

Small handwritten mark or signature in blue ink.

Produto/Medida	Descrição	Códigos de Barras
50 mm X 100 m	Bobina com 100 metros	789894145051 9
80 mm X 100 m	Bobina com 100 metros	789894145001 4
100 mm X 100 m	Bobina com 100 metros	789894145003 8
110 mm X 100 m	Bobina com 100 metros	789894145004 5
120 mm X 100 m	Bobina com 100 metros	789894145005 2
150 mm X 100 m	Bobina com 100 metros	789894145007 6
170 mm X 100 m	Bobina com 100 metros	789894145008 3
200 mm X 100 m	Bobina com 100 metros	789894145009 0
250 mm X 100 m	Bobina com 100 metros	789894145010 6
300 mm X 100 m	Bobina com 100 metros	789894145011 3
350 mm X 100 m	Bobina com 100 metros	789894145012 0
400 mm X 100 m	Bobina com 100 metros	789894145013 7
450 mm X 100 m	Bobina com 100 metros	789894145014 4
500 mm X 100 m	Bobina com 100 metros	789894145015 1
600 mm X 100 m	Bobina com 100 metros	789894145016 8
50 mm X 50 m	Bobina com 50 metros	789894145052 6
80 mm X 50 m	Bobina com 50 metros	789894145017 5
100 mm X 50 m	Bobina com 50 metros	789894145019 9
120 mm X 50 m	Bobina com 50 metros	789894145021 2
150 mm X 50 m	Bobina com 50 metros	789894145023 6
170 mm X 50 m	Bobina com 50 metros	789894145024 3
200 mm X 50 m	Bobina com 50 metros	789894145025 0
250 mm X 50 m	Bobina com 50 metros	789894145026 7
300 mm X 50 m	Bobina com 50 metros	789894145027 4
350 mm X 50 m	Bobina com 50 metros	789894145028 1
400 mm X 50 m	Bobina com 50 metros	789894145029 8
450 mm X 50 m	Bobina com 50 metros	789894145030 4
500 mm X 50 m	Bobina com 50 metros	789894145031 1
600 mm X 50 m	Bobina com 50 metros	789894145032 8
90 mm X 260 m	Envelope AUTO SELANTE c/ 200 un	789894145035 9
90 mm X 250 m	Envelope AUTO SELANTE c/ 200 un	789894145036 6
90 mm X 250 m	Envelope AUTO SELANTE c/ 100 un	789894145039 7
90 mm X 250 m	Envelope TERMO SELANTE c/ 200 un	789894145043 4
90 mm X 250 m	Envelope TERMO SELANTE c/ 100 un	789894145062 5
600 mm X 100 m	Só Papel	789894145057 1

Handwritten signature

Handwritten signature

Small handwritten mark

Item 21

LABOR IMPORT

Compromisso com a Saúde

ESCALPE – DISPOSITIVO DE INFUSÃO INTRAVENOSA

Marca: SOLIDOR®

Procedência: CHINA

Reg.MS.:10369460168 – ANHUI EASYWAY

Características Técnicas:

- Dispositivo para administração de medicamentos/soluções, retirada de sangue venoso ou arterial;
- Possui conector universal tipo luer lock;
- Esterilizado por óxido de etileno;
- Embalado individualmente em Papel Grau Cirúrgico e filme termoplástico, ou PVC;
- Asas de sustentação, codificada por cores, que diferenciam o calibre;

Materiais:

- Tubo flexível: confeccionado em PVC, atóxico, apirogênico e transparente;
- Embalados individualmente em papel grau cirúrgico ou PVC.
- Agulha em aço inox, bísel curto, trifacetado, provido de protetor plástico;
- Suporte com aletas, em polietileno, que permite empunhadura segura.

Benefícios:

- Fio de ligação da agulha com a conexão em PVC, flexível e transparente;
- Conexão rígida, leve e de pequenas dimensões, com tampa rosqueada, tipo Luer Lock;
- Aletas para fixação colorida que identifica o calibre da agulha;
- Atóxico, não pirogênico, de uso único e estéril;
- Embalados individualmente preservando a integridade do produto;
- Agulha siliconizada, que facilita a punção sem causar desconforto ao paciente.

Disponíveis nos tamanhos e modelos:

Tamanho	Embalagem PVC	Embalagem PGC (Papel Grau Cirúrgico)
19G	SIM	SIM
21G	SIM	SIM
23G	SIM	SIM
25G	SIM	SIM
27G	SIM	SIM

Apresentação: caixa com 100 unidades

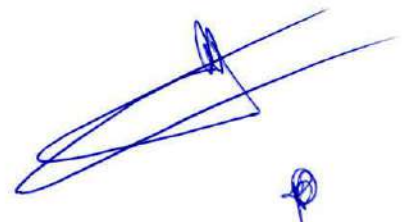



Seringa de Insulina com Agulha 13 x 4,5

Desenvolvida para aplicação de Insulina em indivíduos portadores de Diabetes, pela via subcutânea, em hospitais, clínicas, laboratórios, farmácias ou domicílio.

- Estéril;
- Fabricada em Polipropileno Incolor;
- Corpo transparente- permite a visualização do nível do medicamento;
- Com agulha – 13 x 4,5;
- Atóxica e Apirogênica;
- Descartável e de uso único.



Tamanho	Código	Qtde Cartucho	Qtde Caixa Máster
1 ml/ 100 U.I	0341001	100 unidades	30 cartuchos



Seringa de Insulina com Agulha Fixa

Desenvolvida para aplicação de Insulina em indivíduos portadores de Diabetes, pela via subcutânea, em hospitais, clínicas, laboratórios, farmácias ou domicílio. As seringas possuem agulha fixa.

- Estéril;
- Fabricada em Polipropileno incolor;
- Agulha Fixa – 12,7 x 0,33;
- Corpo transparente- permite a visualização do nível do medicamento;
- Atóxica e Apirogênica;
- Descartável e de uso único.

Tamanho	Código	Qtde Cartucho	Qtde Caixa Máster
1 ml/ 100 U.I	0340601	100 unidades	20 cartuchos





Seringa Hipodérmica

Características - cilindro transparente, escala nítida silicizada e estéril, atóxica e apirrogênica, base da haste com ranhuras antiderrapantes e pistão isento de látex (látex free).

Volumes disponíveis : 1ml Insulina, 1ml tuberculina, 3ml, 5ml, 10ml, 20ml e 60ml. Todos os tamanhos disponíveis com bico *luer slip* ou *luer lock* e 60ml também disponível bico catéter (tipo sonda).

As seringas de 1ml, 3ml e 5ml possuem também a opção de agulha conectada ao bico e todos os modelos podem vir acompanhados de dispositivos de segurança dentro da mesma embalagem.



BICO LUER LOCK (COM ROSCA)



O bico Luer-Lock (rosca) impede que a agulha se desprenda acidentalmente da seringa, projetados conforme a norma NBR ISO 594-2. Conicidade 6% com rosca de travamento.

BICO LUER SLIP (SEM ROSCA)



Bico luer slip projetado conforme a norma NBR ISO 594-1. Conexão compatível para agulhas e outros produtos médicos. Não permitem que a agulha desprenda facilmente da seringa.

BICO CATETER



Destinadas à infusão e coleta de líquidos em procedimentos médico-hospitalares. Aplicável para grandes volumes, diluição de medicamentos, aspiração e injeção de líquidos e soluções, resultando em menos trocas de seringas e maior rapidez na realização dos procedimentos. Disponível seringa de 50ml/60ml.

PISTÃO CÔNICO



Pistão cônico, inerte e lubrificado com silicone grau médico. Evita a contaminação de medicamentos por reações de nível molecular. Minimiza a probabilidade de vazamentos, e facilita a aspiração e injeção das soluções. Melhor deslize durante a aspiração/injeção.

HASTE QUEBRÁVEL (BREAKOFF)



"Break off" ponto de ruptura existente na haste da seringa. Para inutilizar basta flexionar lateralmente a haste em relação ao eixo da seringa, provocando a quebra e impossibilitando o reuso da seringa.

ESPECIFICAÇÕES TÉCNICAS DA SERINGA

A seringa hipodérmica constitui-se dos seguintes componentes com as respectivas matérias-primas básicas:

Cilindro:

Parte da seringa composta de corpo, bico e flange. Componente injetado em Polipropileno (PP) natural, translúcido, atóxico e inerte transformado pelo processo de injeção termoplástica

Haste:

Parte do êmbolo que apóia e impulsiona o pistão. Componente injetado em Polietileno de alta densidade (PEAD) ou Polipropileno (PP) natural, atóxico e inerte transformado pelo processo de injeção termoplástica.

Pistão:

Parte do êmbolo que retém líquidos na parte interna do cilindro, pré-lubrificado. Componente injetado em borracha termoplástica isenta de látex (latex free), atóxica e inerte transformado pelo processo de injeção termoplástica.

Exemplo típico de seringa hipodérmica montada

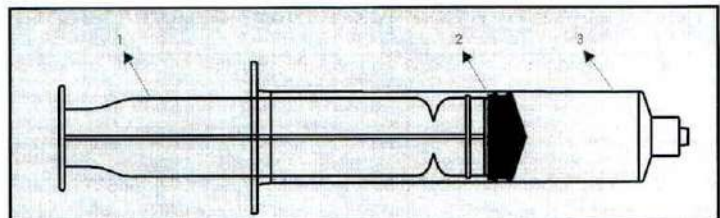

Legenda:

1-Haste	2-Pistão	3-Cilindro
---------	----------	------------

Fonte: Norma NBR ISO 7886-2011



Handwritten signatures and marks at the bottom of the page.

CIRUTI

Tecnologia para todos

LIGUE PARA:
048-3372-3110
Estamos prontos para atendê-lo!

[Início](#) [Sobre](#) [Produtos](#) [Contato](#)



Cirufoley (2 vias & 3 vias)

A Cirufoley é confeccionada sob rígidos preceitos de qualidade em látex natural, siliconizada e atraumática. Possui embalagem tipo blister com abertura em pétala que possibilita a conservação com integridade e facilidade de acesso. Tem excelente performance e não apresenta não conformidades em sua instalação ou na desinstalação da sonda.

Características do produto:

- Sonda foley fabricada em látex 100% natural, siliconizada e com ponta distal atraumática.
- De fácil inserção no canal uretral, oferece maior conforto ao paciente.
- Com balão equidistante, de fácil insuflação e resistente à alta pressão.
- Sonda com orifício distal e diâmetro interno liso, propiciando drenagem rápida e eficiente.
- Válvula de insuflação eficaz que assegura o enchimento e esvaziamento do balão durante sua utilização.
- Conector universal que permite perfeita adaptação em qualquer tipo de bolsa coletora.
- Apresentadas em 2 ou 3 vias, do número 8 ao 24, com balões de 3ml, 5ml ou 15ml.
- Embalagem individual tipo blister em papel grau-cirúrgico de fácil abertura.
- Garantia de 5 anos, desde que a embalagem esteja íntegra.
- Registro ANVISA nº 81078910005.

<https://www.ciruti.com.br/cirufoley> 1/2

Two handwritten signatures in blue ink. The first signature is large and stylized, appearing to read 'Juliana'. The second signature is smaller and less legible, possibly reading 'P'.

Item 34

14/08/2020

SOLUMED MATERIAIS MÉDICOS



SOLUMED MATERIAIS MÉDICOS LTDA.

55-41- 3663-7235 | 3606-9240 | 3663-9391 | 3621-7954

- [EMPRESA](#)
- [PRODUTOS](#)
- [GALERIA](#)
- [TRABALHE CONOSCO](#)
- [DOWNLOAD / IMPRESSÃO](#)
- [CONTATO](#)

PRODUTOS

[Abrir](#) | [Fechar](#)

Você está em: [Home](#) >> >> [Sonda para Nutrição em Poliuretano 2](#)

[Sonda para Nutrição em Poliuretano 2](#)

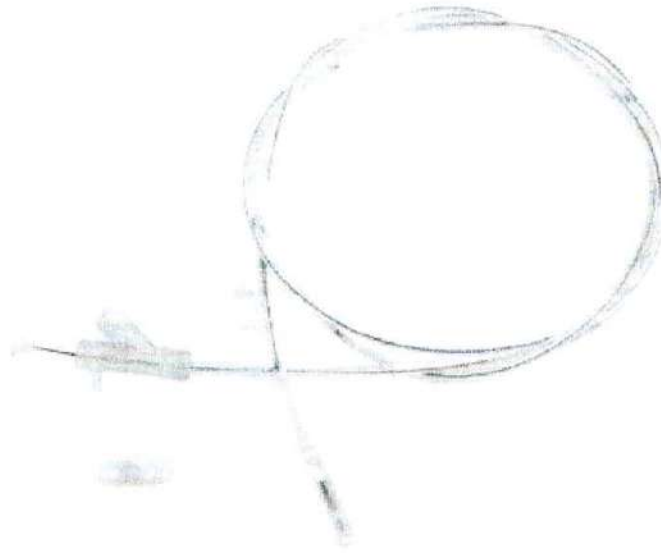

Mais Detalhes:

Sonda para nutrição em poliuretano 2

Preço

R\$ Consulte

[Voltar](#)

Direitos reservados a SOLUMED MATERIAIS MÉDICOS LTDA. - Est Da Graciosa, 5711 - 41-3663-7235 - Canguiri - Colombo - Pr.

Website desenvolvido por BR GIGA Design

Item 32

LABOR IMPORT

Compromisso com a Saúde

TERMÔMETRO CLINICO DIGITAL

Marca: **SOLIDOR**®

Procedência: China

Reg.MS.:10369460184

Certificado INMETRO ML284/2011

Características Técnicas:

- Aparelho utilizado para medir temperatura ou variações de temperatura, em situações patológicas;
- É um termômetro por contato, que utiliza a ponta sensor como medição;
- Intervalo de medição: 32°C à 42°C;
- Resolução: 0,1°C
- Classe de exatidão: II

Materiais:

- Embalagem acrílica rígida, que protege o aparelho;
- Bateria LR41 1.5V;
- Instruções de uso em português.

Benefícios:

- Fácil manuseio/utilização;
- Possui função memória;
- Pode ser utilizada na axila, boca e reto;
- Resistente à água;
- Aviso sonoro no termino da medição;
- Aviso no visor de esgotamento de bateria;
- Fácil substituição da bateria;
- Não há necessidade de ser utilizado apenas por profissionais da área médica;
- Produto vem pronto para ser utilizado;
- Desligamento automático;
- Não requer calibração ou aferição;
- Bateria alcalina, não contém Lítio.

Características Técnicas da bateria

De acordo com laudo de ensaio N°QUI0248s/2011, o quadro abaixo mostra a composição da bateria.

Parâmetros avaliados		29355 A
Dados da amostra	Massa Inicial (g)	2,0001
Ensaio Em Mercúrio	Concentração (µg/g)	<0,25
	IM (µg/g)	não atribuída
	k	não atribuída
	Título (%)	< 0,000025
Ensaio Em Cádmio	Concentração (µg/g)	< 0,5
	IM (µg/g)	não atribuída
	k	não atribuída
	Título (%)	< 0,00005
Ensaio Em Chumbo	Concentração (µg/g)	<40
	IM (µg/g)	não atribuída
	k	não atribuída
	Título (%)	< 0,004

Ensaio realizado Pontificia Universidade Católica do Rio Grande do Sul

LABELO - Laboratórios Especializados em Eletroeletrônica Calibração e Ensaios

Através do documento normativo EPBA /1998 - Battery Industry – Standard Analytical Methods for the Determination of Mercury, Cadmium and Lead in Alkaline Manganese Cells using AAS, ICP-OES and CV-AA.

Apresentação: caixa com 10 unidades

(acompanha bateria Acompanha Bateria* (Modelo botão LR41 1.5V).

***O descarte da bateria deve ser realizado em local apropriado destinado à coleta seletiva. Existem diversos postos de coleta em todo território Nacional. Cadastro no IBAMA:5378484**



Produto certificado individualmente através de selo

Item 33

MULTILASER



Termometro Infravermelho sem Contato YRK-002A

Termômetro sem contato, com capacidade de aferir temperatura tanto de objetos quanto de seres humanos.

Com precisão de $\pm 0,2^{\circ}\text{C}$ / $\pm 0,4^{\circ}\text{F}$. São indicadas para aferição a distancia (2 - 15 cm) e de forma confiável no resultado.

Intervalo de Temperatura Corporal: $32^{\circ}\text{C} \sim 42,9^{\circ}\text{C}$

Intervalo de temperatura Objeto: $0^{\circ}\text{C} \sim 100^{\circ}\text{C}$

Precisão: $\pm 0,2^{\circ}\text{C}$ Com capacidades de armazenar resultado de 30 aferições, este termômetro utiliza de pilhas AAA 2 unidades (as quais não acompanham o mesmo)

Tamanho do aparelho, $136 \times 87 \times 40\text{mm}$, com peso de 88g.

Alterna facilmente entre $^{\circ}\text{C}$ / $^{\circ}\text{F}$

Handwritten signature in blue ink.

Handwritten signature in blue ink.

NUTRIEX COVID-19 IGG/IGM INDIVIDUAL

TESTE RÁPIDO INDIVIDUAL COVID-19 15 MINUTOS

Descrição do produto:

O Teste Rápido Covid-19 15 minutos Nutriex COVID-19 IgG/IgM Teste Kit (Colloidal Gold Method) é um imunoenensaio Cromatográfico de fase sólida para a detecção rápida, qualitativa e diferencial de anticorpos IgG e IgM para COVID-19 em sangue total, soro ou plasma humano. Este teste fornece apenas um resultado preliminar. Portanto, qualquer amostra reativa com o COVID-19 IgG/IgM Teste Kit deve ser confirmado com método(s) de teste alternativo(s) e achados clínicos.



Instruções de uso ANVISA



Especificações

Cada caixa contém:

1 Dispositivo de teste embalados unitariamente;

1 Pipeta plástica;

1 Lanceta;

1 Compressas de álcool;

1 Frascos contendo 2mL de solução tampão/diluyente (cada frasco é suficiente para realizar quatro testes);

1 Folheto de Instrução de Uso.

Imagem meramente ilustrativa.

Bula Teste Rápido Individual Covid-19:

Para melhor visualização da bula, clique aqui.



Singlean



NUTRIEX

Teste Rápido Covid-19 15 minutos Nutriex

Covid-19 IgG/IgM Test (Colloidal Gold Method)

INDICAÇÃO
Este teste rápido é indicado para a detecção de anticorpos IgG e IgM contra o vírus SARS-CoV-2 em indivíduos com sintomas de infecção respiratória aguda, em indivíduos com suspeita de infecção respiratória aguda, em indivíduos com sintomas de infecção respiratória aguda e em indivíduos com sintomas de infecção respiratória aguda.

PRINCÍPIO
Este teste rápido é baseado no método de detecção de anticorpos IgG e IgM contra o vírus SARS-CoV-2 em indivíduos com sintomas de infecção respiratória aguda, em indivíduos com suspeita de infecção respiratória aguda, em indivíduos com sintomas de infecção respiratória aguda e em indivíduos com sintomas de infecção respiratória aguda.

COMO FAZER O TESTE
1. Lavar as mãos com água e sabão por pelo menos 20 segundos.
2. Retirar o teste do envelope e abrir a tampa giratória.
3. Colocar 1 gota de sangue no local da punção (dedo) e pressionar para acioná-lo.

RESULTADOS
1. Resultado positivo: duas linhas vermelhas aparecem no teste.
2. Resultado negativo: apenas uma linha vermelha aparece no teste.

PRECAUCOES
Este teste rápido não deve ser usado para diagnóstico de infecção por SARS-CoV-2 em indivíduos com sintomas de infecção respiratória aguda, em indivíduos com suspeita de infecção respiratória aguda, em indivíduos com sintomas de infecção respiratória aguda e em indivíduos com sintomas de infecção respiratória aguda.

COMO FAZER O TESTE
1. Lavar as mãos com água e sabão por pelo menos 20 segundos.
2. Retirar o teste do envelope e abrir a tampa giratória.
3. Colocar 1 gota de sangue no local da punção (dedo) e pressionar para acioná-lo.

RESULTADOS
1. Resultado positivo: duas linhas vermelhas aparecem no teste.
2. Resultado negativo: apenas uma linha vermelha aparece no teste.

PRECAUCOES
Este teste rápido não deve ser usado para diagnóstico de infecção por SARS-CoV-2 em indivíduos com sintomas de infecção respiratória aguda, em indivíduos com suspeita de infecção respiratória aguda, em indivíduos com sintomas de infecção respiratória aguda e em indivíduos com sintomas de infecção respiratória aguda.

COMO FAZER O TESTE
1. Lavar as mãos com água e sabão por pelo menos 20 segundos.
2. Retirar o teste do envelope e abrir a tampa giratória.
3. Colocar 1 gota de sangue no local da punção (dedo) e pressionar para acioná-lo.

RESULTADOS
1. Resultado positivo: duas linhas vermelhas aparecem no teste.
2. Resultado negativo: apenas uma linha vermelha aparece no teste.

PRECAUCOES
Este teste rápido não deve ser usado para diagnóstico de infecção por SARS-CoV-2 em indivíduos com sintomas de infecção respiratória aguda, em indivíduos com suspeita de infecção respiratória aguda, em indivíduos com sintomas de infecção respiratória aguda e em indivíduos com sintomas de infecção respiratória aguda.

COMO FAZER O TESTE
1. Lavar as mãos com água e sabão por pelo menos 20 segundos.
2. Retirar o teste do envelope e abrir a tampa giratória.
3. Colocar 1 gota de sangue no local da punção (dedo) e pressionar para acioná-lo.

RESULTADOS
1. Resultado positivo: duas linhas vermelhas aparecem no teste.
2. Resultado negativo: apenas uma linha vermelha aparece no teste.

PRECAUCOES
Este teste rápido não deve ser usado para diagnóstico de infecção por SARS-CoV-2 em indivíduos com sintomas de infecção respiratória aguda, em indivíduos com suspeita de infecção respiratória aguda, em indivíduos com sintomas de infecção respiratória aguda e em indivíduos com sintomas de infecção respiratória aguda.

COMO FAZER O TESTE
1. Lavar as mãos com água e sabão por pelo menos 20 segundos.
2. Retirar o teste do envelope e abrir a tampa giratória.
3. Colocar 1 gota de sangue no local da punção (dedo) e pressionar para acioná-lo.

RESULTADOS
1. Resultado positivo: duas linhas vermelhas aparecem no teste.
2. Resultado negativo: apenas uma linha vermelha aparece no teste.

PRECAUCOES
Este teste rápido não deve ser usado para diagnóstico de infecção por SARS-CoV-2 em indivíduos com sintomas de infecção respiratória aguda, em indivíduos com suspeita de infecção respiratória aguda, em indivíduos com sintomas de infecção respiratória aguda e em indivíduos com sintomas de infecção respiratória aguda.

COMO FAZER O TESTE
1. Lavar as mãos com água e sabão por pelo menos 20 segundos.
2. Retirar o teste do envelope e abrir a tampa giratória.
3. Colocar 1 gota de sangue no local da punção (dedo) e pressionar para acioná-lo.

RESULTADOS
1. Resultado positivo: duas linhas vermelhas aparecem no teste.
2. Resultado negativo: apenas uma linha vermelha aparece no teste.

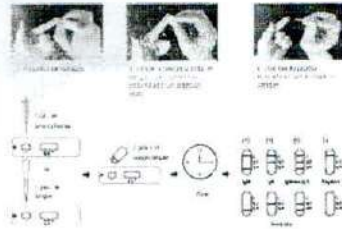

INDICAÇÃO
Este teste rápido é indicado para a detecção de anticorpos IgG e IgM contra o vírus SARS-CoV-2 em indivíduos com sintomas de infecção respiratória aguda, em indivíduos com suspeita de infecção respiratória aguda, em indivíduos com sintomas de infecção respiratória aguda e em indivíduos com sintomas de infecção respiratória aguda.

PRINCÍPIO
Este teste rápido é baseado no método de detecção de anticorpos IgG e IgM contra o vírus SARS-CoV-2 em indivíduos com sintomas de infecção respiratória aguda, em indivíduos com suspeita de infecção respiratória aguda, em indivíduos com sintomas de infecção respiratória aguda e em indivíduos com sintomas de infecção respiratória aguda.

COMO FAZER O TESTE
1. Lavar as mãos com água e sabão por pelo menos 20 segundos.
2. Retirar o teste do envelope e abrir a tampa giratória.
3. Colocar 1 gota de sangue no local da punção (dedo) e pressionar para acioná-lo.

RESULTADOS
1. Resultado positivo: duas linhas vermelhas aparecem no teste.
2. Resultado negativo: apenas uma linha vermelha aparece no teste.

Lanceta individual

Instruções de uso da lanceta de sangue

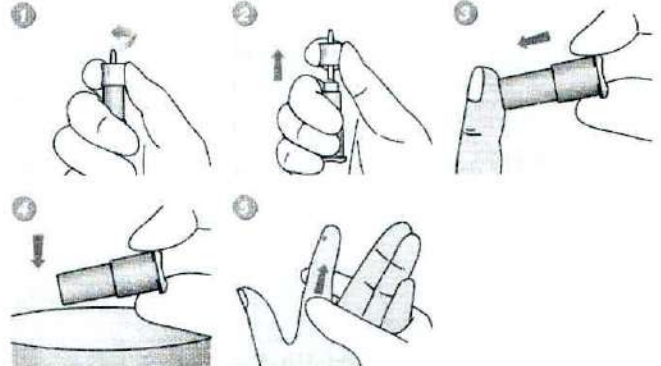

- 1) Gire a tampa dando ao menos meia volta
- 2) Puxe a tampa giratória
- 3) Coloque o dispositivo no local da punção (dedo) e pressione para acioná-lo
- 4) Descarte a lanceta em um recipiente para objetos perfurocortantes
- 5) Pressione levemente o dedo em direção ou próximo ao local da punção para obter uma amostra de sangue adequada

Siga conforme Folheto de Instruções de Uso do teste.

Lanceta individual:

Folheto Lanceta – Individual test kit

Item 35 @ 41

1

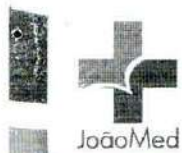

Cânula endotraqueal com, sem balão e aramada Vitalgold

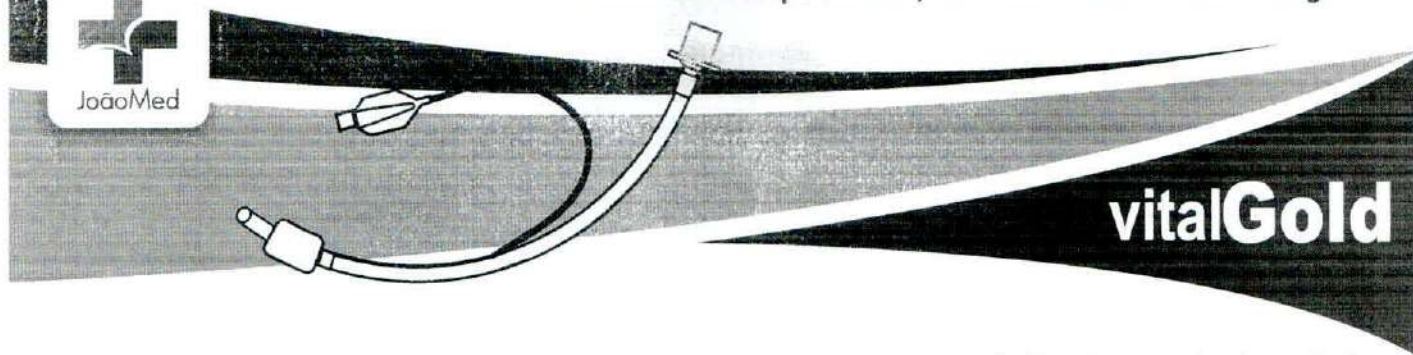

vitalGold

A **Cânula endotraqueal Vitalgold** realiza a respiração em pacientes conectados a sistemas respiratórios durante as cirurgias, podendo ser usada em pacientes que perdem a habilidade de respiração. As Cânulas endotraqueal Vitalgold (com balão / sem balão e com balão aramada) possuem escala de 01 em 01 cm de cordas vocais, marcadores radiopaco, componente interno uniforme com olho de Murphy.

Detalhe do Produto: CANULA ENDOTRAQUEAL COM BALÃO VITAL GOLD

Nome da Empresa:	JOÃO MED COMÉRCIO DE MATERIAIS CIRÚRGICOS LTDA		
CNPJ:	78.742.491/0001-93	Autorização:	1051206
Produto:	CANULA ENDOTRAQUEAL COM BALÃO VITAL GOLD Acessório guia para intubação.		
Modelo Produto Médico:	Tamanhos: 2,0 2,5 3,0 3,5 4,0 4,5 5,0 5,5 6,0 6,5 7,0 7,5 8,0 8,5 9,0 9,5 10.		
Registro:	10296900093		
Processo:	25351.311123/2012-91		
Origem do Produto	FABRICANTE : HANGZHOU BEVER MEDICAL DEVICES CO., LTD - CHINA DISTRIBUIDOR : HANGZHOU BEVER MEDICAL DEVICES CO., LTD - CHINA		
Classificação de Risco:	II - MEDIO RISCO		
Vencimento do Registro:	VIGENTE		

Detalhe do Produto: CANULA ENDOTRAQUEAL SEM BALÃO VITAL GOLD

Nome da Empresa:	JOÃO MED COMÉRCIO DE MATERIAIS CIRÚRGICOS LTDA		
CNPJ:	78.742.491/0001-93	Autorização:	1051206
Produto:	CANULA ENDOTRAQUEAL SEM BALÃO VITAL GOLD		
Modelo Produto Médico:	CANULA ENDOTRAQUEAL SEM BALÃO VITAL GOLD TAMAÑHOS 2,0 - 2,5 - 3,0 - 3,5 - 4,0 - 4,5 - 5,0 - 5,5 - 6,0 - 6,5 - 7,0 - 7,5 - 8,0 - 8,5 - 9,0 - 9,5 - 10,0		
Registro:	10296900058		
Processo:	25351.311123/2012-91		
Origem do Produto	FABRICANTE : HANGZHOU BEVER MEDICAL DEVICES CO., LTD - CHINA DISTRIBUIDOR : JOÃO MED COMÉRCIO DE MATERIAIS CIRÚRGICOS LTDA - BRASIL		
Classificação de Risco:	II - MEDIO RISCO		
Vencimento do Registro:	VIGENTE		

REGISTRO ANVISA CÂNULA COM BALÃO 10296900093
 REGISTRO ANVISA CÂNULA SEM BALÃO 10296900058
 REGISTRO ANVISA CÂNULA COM BALÃO ARAMADA 10296900087

Modelos cânula com balão

2.0 | 2.5 | 3.0 | 3.5 | 4.0 | 4.5 | 5.0 | 5.5 | 6.0 | 6.5 | 7.0 | 7.5 | 8.0 | 8.5 | 9.0 | 9.5 | 10.0

Modelos cânula sem balão

2.0 | 2.5 | 3.0 | 3.5 | 4.0 | 4.5 | 5.0 | 5.5 | 6.0 | 6.5 | 7.0 | 7.5 | 8.0 | 8.5 | 9.0 | 9.5 | 10.0

Modelos cânula com balão aramada

3.0 | 3.5 | 4.0 | 4.5 | 5.0 | 5.5 | 6.0 | 6.5 | 7.0 | 7.5 | 8.0 | 8.5 | 9.0 | 9.5 | 10.0



JoãoMed Comércio de Materiais Cirúrgicos Ltda
 R. Wilson Luis Koehler Junior 406 | CEP 81630-280 | Xaxim | Curitiba - PR | Brasil
 contato@joaomed.com.br | +55 41 2108 4545 | Fax: +55 41 2125 4522
 www.joaomed.com.br

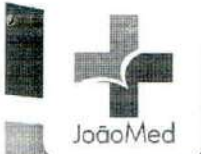

Cânula endotraqueal com, sem balão e aramada Vitalgold

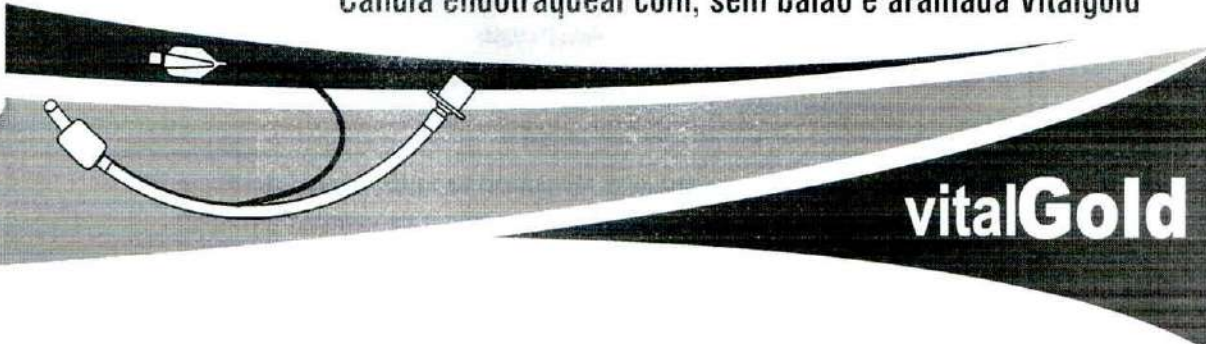

vitalGold

Detalhes do Produto

Nome da Empresa JOÃO MED COMERCIO DE MATERIAIS CIRURGICOS LTDA
CNPJ 78.742.481/0001-88 **Autorização** 1.02.969-0
Produto CANULA ENDOTRAQUEAL ARAMADA COM BALÃO VITAL GOLD

Modelo Produto Médico

- Canula endotraqueal aramada com balão vital gold tamanho 1.0
- Canula endotraqueal aramada com balão vital gold tamanho 2.0
- Canula endotraqueal aramada com balão vital gold tamanho 2.5
- Canula endotraqueal aramada com balão vital gold tamanho 3.0
- Canula endotraqueal aramada com balão vital gold tamanho 3.5
- Canula endotraqueal aramada com balão vital gold tamanho 4.0
- Canula endotraqueal aramada com balão vital gold tamanho 4.5
- Canula endotraqueal aramada com balão vital gold tamanho 5.0
- Canula endotraqueal aramada com balão vital gold tamanho 5.5
- Canula endotraqueal aramada com balão vital gold tamanho 6.0
- Canula endotraqueal aramada com balão vital gold tamanho 6.5
- Canula endotraqueal aramada com balão vital gold tamanho 7.0
- Canula endotraqueal aramada com balão vital gold tamanho 7.5
- Canula endotraqueal aramada com balão vital gold tamanho 8.0
- Canula endotraqueal aramada com balão vital gold tamanho 8.5
- Canula endotraqueal aramada com balão vital gold tamanho 9.0
- Canula endotraqueal aramada com balão vital gold tamanho 9.5

Nome Técnico Canulas
Registro 10296900087
Processo 23351.333566/2012-76
Origem do Produto - FABRICANTE: HANGZHOU BEVER MEDICAL DEVICES CO., LTD. - CHINA
Classificação de Risco II - MEDIO RISCO
Vencimento do Registro VIGENTE

Contraindicações

- Contraindicado na utilização em pacientes conscientes, pois poderá causar indução a êmese.
- Contraindicado em pacientes que sofram de edema de laringe e /ou ferimento de vértebra cervical e/ ou tórax que oprima a traquéia.
- Inflamação de traquéia.



JoãoMed Comércio de Materiais Cirúrgicos Ltda.
R. Wilson Lou Kochler Junior 406 | CEP 81630-780 | Xoxim | Curitiba - PR | Brasil
contato@joaomed.com.br | +55 41 2108 4545 | Fax: +55 41 2108 4522
www.joaomed.com.br



Cânula endotraqueal com, sem balão e aramada Vitalgold

vitalGold

Instruções de uso

Atenção: Antes do uso, inspecionar a cânula e verificar se há algum dano no produto ou na embalagem. Caso houver dano, não utilizar o produto.

1. Abrir a embalagem de forma asséptica.
2. Inserir a cânula, procedendo conforme técnica médica atualmente aceita.
3. Ajustar a posição da cânula corretamente. Isso se dá pela inexistência de ruídos respiratórios em ambos os campos pulmonares e pela inexistência de borborígio no epigástrico.
3. Conectar a cânula ao ambú e/ou ventilador.
4. Fixar a cânula ao paciente segundo as técnicas médicas atualmente aceitas.
5. Verificar a cada 2(duas) horas o posicionamento da cânula, assim como a eficácia de sua utilização. Caso seja detectado qualquer problema, substituir o produto.
6. Extubar o paciente seguindo as técnicas médicas atualmente aceitas.
7. A inserção da cânula endotraqueal poderá ser confirmada pela visualização da posição da ponta do tubo por radiografia.

Composição:

As cânulas endotraqueais com balão, sem balão e com balão aramada são fabricadas em:

Tubo: PVC siliconado de uso médico

Balão: PVC siliconado elástico

Conector polipropileno

Válvula ABS

Reforço aramado: Aço cirúrgico (ASI 304) (EC 1907/2009)

Armazenamento e transporte

- Estocar em local seco e arejado.
- Proteger do calor (temperatura inferior a 30 graus centígrados).
- Proteger de umidade (inferior a 80%).
- Proteger da luz (solar ou artificial potente).
- Acondicionar em sua embalagem original.
- Manter afastado de dispositivos que emitam calor.
- Não transportar com outro tipo de produto que não seja material médico-hospitalar. Deverão estar protegidos e livres de umidade e batidas.

Embalagens do produto

Cânula endotraqueal com balão

Caixa primária: Papelão liso c/ 10 unidades.

Caixa transporte: Dos tamanhos 2.0 ao 4.5 com 200 unidades.

Caixa transporte: Dos tamanhos 5.0 ao 10.0 com 160 unidades.

Cânula endotraqueal sem balão

Caixa primária: Papelão liso c/ 10 unidades.

Caixa transporte: Dos tamanhos 2.0 ao 4.5 com 200 unidades.

Caixa transporte: Dos tamanhos 5.0 ao 10.0 com 160 unidades.

Cânula endotraqueal com balão aramada

Caixa primária: Papelão liso c/ 10 unidades.

Caixa transporte: Dos tamanhos 3.0 ao 4.5 com 200 unidades.

Caixa transporte: Dos tamanhos 5.0 ao 10.0 com 160 unidades.



JoãoMed Comércio de Materiais Cirúrgicos Ltda.
R. Wilson Luis Koehler Junior 406 | CEP 81630-280 | Xaxim | Curitiba - PR | Brasil
contato@joaomed.com.br | +55 41 2108 4545 | Fax: +55 41 2108 4522
www.joaomed.com.br



Cânula endotraqueal com, sem balão e aramada Vitalgold

vitalGold

Advertências e precauções

- Artigo médico-hospitalar de uso único. Destruir após a sua utilização.
- Ler as instruções antes de usar.
- Não deverá ser reprocessado ou reaproveitado sob hipótese alguma.
- Respeitar sempre o prazo de validade
- Se a embalagem estiver violada, não utilizar o produto.
- O produto deverá ser usado imediatamente após a abertura da embalagem.
- Esse produto deverá ser manipulado exclusivamente pelo médico responsável ou habilitado.

Importado e distribuído por

JoãoMed comércio de materiais cirúrgicos Ltda. | CNPJ: 78.742.791/0001-33
Rua Wilson Lois Koehler Junior, 406 - Xaxim - Curitiba - PR

Fabricado por

Hangzhou Bever Medical Devices co., Ltd.

Imagens dos produtos

Cânula endotraqueal com balão



Cânula endotraqueal sem balão

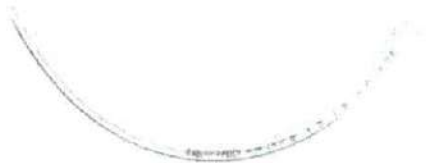

Cânula endotraqueal com balão aramada



JoãoMed Comércio de Materiais Cirúrgicos Ltda.
R. Wilson Lois Koehler Junior, 406 | CEP 81630-280 | Xaxim | Curitiba - PR | Brasil
contato@joaomed.com.br | +55 41 2108 4545 | Fax: +55 41 2108 4522
www.joaomed.com.br

Item 42

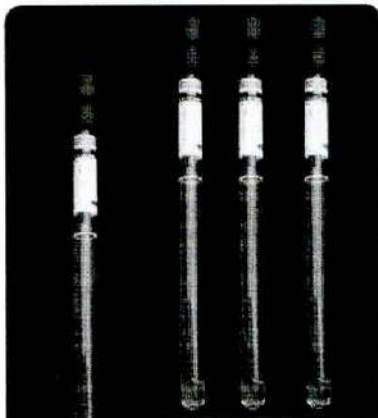

GDO16VHSNR - O TUBO PARA COLETA DE SANGUE À VÁCUO PARA VHS é utilizado para coleta de sangue destinado aos testes de velocidade de hemossedimentação (VHS) em laboratório clínico. A velocidade de hemossedimentação é um marcador de resposta inflamatória.

INSTRUÇÕES DE USO:

A coleta da amostra de sangue venoso deve ser efetuada por profissionais qualificados e adequadamente treinados.

1. Acomodar o paciente na cadeira do posto de coleta o mais confortável possível.
2. Instalar o garrote na parte superior do braço.
3. Realizar a assepsia da pele na zona escolhida para a coleta do sangue com álcool a 70°.
4. Efetuar a punção venosa com o auxílio de adaptador para coleta.
5. Coletar o sangue no tubo devidamente identificado e codificado.
6. Agitar o tubo delicadamente de 5 a 8 vezes, por inversão a 180°.
7. Encaminhar a amostra para o local onde será realizada a análise.

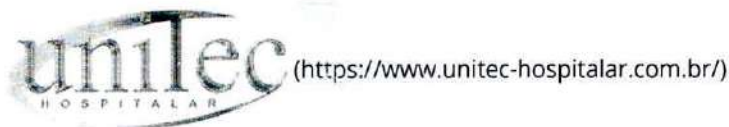

Ligue-nos

(11) 5011-9291

Pesquisar produto...

Pesquisar

Válvula Reguladora para Cilindro com Fluxômetro



(<https://www.unitec-hospitalar.com.br/prodaccess/produtos/4dfcc3bccac98/big/4e611529db5cc.jpg>)



Tem interesse nesse produto?



Solicite agora um orçamento > (<https://www.unitec-hospitalar.com.br/contato>)

Válvula para regulagem da pressão de saída de gases medicinais armazenados em cilindro. Possui fluxômetro embutido para controle do fluxo, permitindo a acoplagem de nebulizadores, umidificadores e outros aparelhos para administração direta do gás ao paciente.

Feita em latão cromado com componentes injetados em nylon, oferece alta durabilidade e precisão. Ideal para uso em oxigenoterapia, procedimentos de emergência e resgate e procedimentos ambulatoriais e clínicos.

Possui manômetro de alta pressão com escala de 0 a 300 Kgf/cm², entrada com filtro de bronze sinterizado, válvula de segurança e fluxômetro com escala de 0 a 15 lpm. Pressão de saída fixa de 3,5 Kgf/cm².

Conexões padrão ABNT NBR 11725 e 11906.



CONTRATO SOCIAL

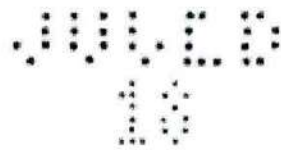

LUDMILA SEPULVEDA RIBEIRO, brasileira, empresária solteira, data de nascimento, 09/09/1983, portadora da CI-SSP-BA n. 0823811190 e CPF n. 012.666.705-56; residente e domiciliado na Rua "J" n.º. 203 –Apto. 402 –Edf. Residencial Palazzo Imperiale –Bairro Goes Calmon, em Itabuna, Estado da Bahia, CEP: 45.605-454; e **THAIS COSTA DE FARIAS**, brasileira, solteira, empresária, data de nascimento 22/06/1987, portadora da CI-SSP-BA n.º. 13260517-17 e CPF n.º 026.536.575-97; residente e domiciliado a Rua Sergipe n.º. 380-Bairro Jardim Vitoria, Térreo, na cidade de Itabuna, Estado da Bahia, CEP: 45.605-460, resolvem de comum acordo constituir uma sociedade empresaria limitada, mediante as cláusulas e condições seguintes:

PRIMEIRA

A sociedade girará sob a denominação social de **OKEY-MED –DISTRIBUIDORA DE MEDICAMENTOS HOSPITALARES E ODONTOLÓGICOS LTDA.**, com sede na Rua Tuiuti n.º. 121 – Bairro Pontalzinho, Térreo, na cidade de Itabuna, Estado da Bahia, Cep: 45.601-630

Parag. Único: Fica eleita a cidade de Itabuna - Bahia, para o Foro Jurídico da sociedade.

SEGUNDA

O Objeto da sociedade será a exploração do:

- Comercio atacadista de instrumentos e materiais para uso médico, cirúrgico, hospitalar e de laboratórios –**CNAE 4645-1/01**.
- Comercio atacadista de medicamentos e drogas de uso humano - **CNAE 4644-3/01**
- Comercio varejista de produtos farmacêuticos, sem manipulação de fórmulas -**CNAE 4771-7/01**
- Comercio varejista de artigos médicos e ortopédicos – **CNAE 4773-3/00**

TERCEIRA

O capital da sociedade será de R\$. 50.000,00 (Cinquenta mil reais), dividido em 50.000 (Cinquenta mil) quotas de R\$. 1,00 (um real) cada uma, integralizadas neste ato pelos sócios em moeda corrente do País,, como a seguir:

- a) - O sócio, **LUDMILA SEPULVEDA RIBEIRO**, subscreve e integraliza, neste ato, em moeda corrente do País, a importância de R\$. 42.000,00 (Quarenta e Dois mil reais);
- b) - O sócio, **THAIS COSTA DE FARIAS**, subscreve e integraliza, neste ato, em moeda corrente do País, a importância de R\$. 8.000,00 (Oito mil reais);

QUARTA

A responsabilidade de cada sócio é restrita ao valor de suas quotas, mas todos respondem solidariamente pela integralização do capital social.

- Continua fl. 02 -



Depoimento

QUINTA

A sociedade iniciará suas atividades após o registro na Junta Comercial do Estado da Bahia, JUCEB, e seu prazo de duração é indeterminado.

SEXTA

A administração e uso da denominação social, ficará a cargo do sócio, **LUDMILA SEPULVEDA RIBEIRO**, isenta de caução, investido de todos os poderes ISOLADAMENTE necessários a prática de qualquer ato aos negócios e interesse da sociedade, especialmente nomear e destituir procurador, contratar, dirigir, e despedir trabalhadores, descontar títulos de créditos, movimentar contas bancárias, ou depósitos emitir, avalizar ou endossar títulos cambiais, inclusive duplicatas, cheques, notas promissórias, cédulas ou notas de crédito rural obter empréstimo ou financiamento em instituição financeira, firmar contrato, constituir garantias reais (hipotecas, penhor e alienação fiduciária em garantia), contratar arrendamento mercantil, receber e dar quitação, representar a sociedade em juízo ou fora dele. A Administração poderá ser delegada mediante expedição do competente ato ou outorga de delegação passado por instrumento público ou particular como também sendo-lhe vedado, sob pena de nulidade o uso dela em avais, fianças, abonos, a favor de terceiros, e outros negócios de interesse alheio a sociedade.

SÉTIMA

O sócio, **LUDMILA SEPULVEDA RIBEIRO** no exercício da administração terá direito a uma retirada mensal, a título de "pro-labore", respeitada as limitações legais vigentes, fixada pelos sócios no início de cada ano civil.

OITAVA

Ao término da cada exercício social, em 31 de dezembro, o administrador prestará contas justificadas de sua administração, procedendo à elaboração do inventário, do balanço patrimonial e do balanço de resultado econômico, cabendo aos sócios, na proporção de suas quotas, os lucros ou perdas apurados.

Parágrafo único - Nos quatro meses seguintes ao término do exercício social, os sócios deliberarão sobre as contas e designarão administrador(es) quando for o caso

NONA

A sociedade poderá a qualquer tempo, abrir ou fechar filial ou outra dependência, mediante alteração contratual assinada por todos os sócios.

- Continua fl. 03



DÉCIMA

A Sociedade, salvo decisão unânime, não se dissolverá. Sócios ou herdeiros desistentes obrigam-se a oferecer suas quotas a mesma, pelo valor que se comprometa a pagar pelas demais. A oferta será escrita com depósito caucionado no valor de 1/12 (um doze avos) da proposta. A sociedade terá prazo de 30 (trinta) dias para apresentar novo sócio hábil e comprovar sua decisão através de depósito proporcional, de igual valor em nome do(s) desistente(s). Após definição, ambos terão 01 (um) ano de prazo para pagamento em 12 (doze) parcelas mensais corrigidas monetariamente e com juros legais desde que cobertas por fiança bancária.

DÉCIMA PRIMEIRA

As quotas da sociedade serão indivisíveis e não poderão ser cedidas ou transferidas sem o expresse consentimento da sociedade, cabendo em igualdade de condições e preços o direito de preferência o sócio que queira adquiri-las, no caso de um dos sócios pretender ceder o que possuir.

DÉCIMA SEGUNDA

Os Administradores declaram, sob as penas da lei, de que não estão impedidos de exercer a administração da sociedade, por lei especial, ou em virtude de condenação criminal, ou por se encontrarem sob os efeitos dela, a pena que vede, ainda que temporariamente, o acesso a cargos públicos; ou por crime falimentar, de prevaricação, peita ou suborno, concussão, peculato, ou contra a economia popular, contra o sistema financeiro nacional, contra normas de defesa da concorrência, contra as relações de consumo, fé pública, ou a propriedade.

Estando assim justos e contratados, assinam este instrumento em 03 (três) vias de igual teor e forma, na presença de 02 (duas) testemunhas, a fim de que possa produzir os efeitos legais.

Itabuna - Bahia., 23 de Setembro de 2009.

Ludmila Sepúlveda Ribeiro

LUDMILA SEPULVEDA RIBEIRO

CIC: 012.666.705-56

CI-SSP-BA nº. 08238111-90

Thais Costa de Farias

THAIS COSTA DE FARIAS

CIC: 026.536.575-97

CI-SSP-BA - 13260517-17

TESTEMUNHAS:

AO

Bruno Ribeiro dos Santos
BRUNO RIBEIRO DOS SANTOS
CIC: 004.850.015-19
CI-SSP-BA- 13644248-00

CARLOS AZEVEDO BASTOS
Autenticação Digital
De acordo com os artigos 1º, 3º e 7º inc. V 8º, 41 e 52 da Lei Federal 5.955/1994 e Art. 6º inc. XI do Lei Estadual 5.721/2000 autentico a presente imagem digitalizada, reprodução fiel do documento apresentado e conferido neste ato. O referido é verdade. Dou fé
Cód. Autenticação: 31650702191731490151-3; Data: 07/02/2019 17:32:13
Selo Digital de Fiscalização Tipo Normal C: AID16584-WETB;
Valor Total do Ato: R\$ 4,42
Confira os dados do ato em: <https://selodigital.tjpb.jus.br>

REPÚBLICA FEDERATIVA DO BRASIL
ESTADO DA PARAÍBA
CARTÓRIO AZEVEDO BASTOS
FUNDADO EM 1888
PRIMEIRO REGISTRO CIVIL DE NASCIMENTO E ÓBITOS E PRIVATIVO DE CASAMENTOS, INTERDIÇÕES E TUTELAS DA COMARCA DE
JOÃO PESSOA

Av. Epitácio Pessoa, 1145 Bairro dos Estados 58030-00, João Pessoa PB
 Tel.: (83) 3244-5404 / Fax: (83) 3244-5484
 http://www.azevedobastos.not.br
 E-mail: cartorio@azevedobastos.not.br



DECLARAÇÃO DE SERVIÇO DE AUTENTICAÇÃO DIGITAL

O Bel. Válber Azevêdo de Miranda Cavalcanti, Oficial do Primeiro Registro Civil de Nascimentos e Óbitos e Privativo de Casamentos, Interdições e Tutelas com atribuição de autenticar e reconhecer firmas da Comarca de João Pessoa Capital do Estado da Paraíba, em virtude de Lei, etc...

DECLARA para os devidos fins de direito que, o documento em anexo identificado individualmente em cada *Código de Autenticação Digital*¹ ou na referida sequência, foi autenticados de acordo com as Legislações e normas vigentes².

DECLARO ainda que, para garantir transparência e segurança jurídica de todos os atos oriundos dos respectivos serviços de Notas e Registros do Estado da Paraíba, a Corregedoria Geral de Justiça editou o Provimento CGJPB Nº 003/2014, determinando a inserção de um código em todos os atos notoriais e registrais, assim, cada Selo Digital de Fiscalização Extrajudicial contém um código único (por exemplo: **Selo Digital: ABC12345-X1X2**) e dessa forma, cada autenticação processada pela nossa Serventia pode ser confirmada e verificada tantas vezes quanto for necessário através do site do Tribunal de Justiça do Estado da Paraíba, endereço <http://corregedoria.tjpb.jus.br/selo-digital/>

A autenticação digital do documento faz prova de que, na data e hora em que ela foi realizada, a empresa **OKEY MED. DIST. DE MEDICAMENTOS HOSP. E ODONT. LTDA MF** tinha posse de um documento com as mesmas características que foram reproduzidas na cópia autenticada, sendo da empresa **OKEY MED. DIST. DE MEDICAMENTOS HOSP. E ODONT. LTDA MF** a responsabilidade, única e exclusiva, pela idoneidade do documento apresentado a este Cartório.

Esta DECLARAÇÃO foi emitida em **07/02/2020 10:20:36 (hora local)** através do sistema de autenticação digital do Cartório Azevêdo Bastos, de acordo com o Art. 1º, 10º e seus §§ 1º e 2º da MP 2200/2001, como também, o documento eletrônico autenticado contendo o Certificado Digital do titular do Cartório Azevêdo Bastos, poderá ser solicitado diretamente a empresa **OKEY MED. DIST. DE MEDICAMENTOS HOSP. E ODONT. LTDA MF** ou ao Cartório pelo endereço de e-mail autentica@azevedobastos.not.br

Para informações mais detalhadas deste ato, acesse o site <https://autdigital.azevedobastos.not.br> e informe o *Código de Consulta desta Declaração*.

Código de Consulta desta Declaração: 1173184

A consulta desta Declaração estará disponível em nosso site até **07/02/2021 10:20:21 (hora local)**.

¹**Código de Autenticação Digital:** 31650702191731490151-1 a 31650702191731490151-3

²**Legislações Vigentes:** Lei Federal nº 8.935/94, Lei Federal nº 10.406/2002, Medida Provisória nº 2200/2001, Lei Federal nº 13.105/2015, Lei Estadual nº 8.721/2008, Lei Estadual nº 10.132/2013 e Provimento CGJ N° 003/2014.

referido é verdade, dou fé.

CHAVE DIGITAL

00005b1d734fd94f057f2d69fe6bc05b294ccc352ac45aeb585753a36117d46580520bd1b5d5dc224b3d5397d2d28640b299ad862b6f12cb57679f0538eca5148da7d1643517dcd3b86d43e8c6dcfc8e

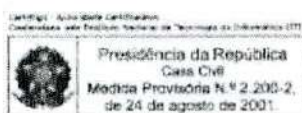

ATO DE ALTERAÇÃO E CONSOLIDAÇÃO Nº 2 DA OKEY-MED DISTRIBUIDORA DE
MEDICAMENTOS HOSPITALARES ODONTOLOGICOS IMPORTACOES E EXPORTACOES
EIRELI

CNPJ nº 11.311.773/0001-05

LUDMILA SEPULVEDA RIBEIRO nacionalidade BRASILEIRA, nascida em 09/09/1983, SOLTEIRA, EMPRESARIA, CPF nº 012.666.705-56, CARTEIRA DE IDENTIDADE nº 823811190, órgão expedidor SECRETARIA DE SEGURANÇA PÚBLICA - BA, residente e domiciliado na RUA JOSÉ ALVES DOS REIS, 203, APTO 402, EDF RESIDENCIAL PALAZZO IMPERIALE, JARDIM VITÓRIA, ITABUNA, BA, CEP 45605482, BRASIL.

Titular da empresa de nome OKEY-MED DISTRIBUIDORA DE MEDICAMENTOS HOSPITALARES ODONTOLOGICOS IMPORTACOES E EXPORTACOES EIRELI, registrada nesta Junta Comercial do Estado da Bahia, sob NIRE nº 29600421923, com sede Rodovia Br-101, S/N, Km 510, Jaçanã Itabuna, BA, CEP 45608750, devidamente inscrita no Cadastro Nacional de Pessoa Jurídica/MF sob o nº 11.311.773/0001-05, delibera e ajusta a presente alteração e consolidação, nos termos da Lei nº 10.406/2002, mediante as condições estabelecidas nas cláusulas seguintes:

DO CAPITAL

CLÁUSULA PRIMEIRA. O capital anterior totalmente integralizado passa a ser de R\$ 3.800.000,00 (três milhões oitocentos mil reais), em moeda corrente nacional, cujo aumento é totalmente subscrito e integralizado, neste ato, pelo titular.

DA ADMINISTRAÇÃO

CLÁUSULA SEGUNDA. A administração da empresa caberá a LUDMILA SEPULVEDA RIBEIRO nacionalidade BRASILEIRA, nascida em 09/09/1983, SOLTEIRA, EMPRESARIA, CPF nº 012.666.705-56, CARTEIRA DE IDENTIDADE nº 823811190, órgão expedidor SECRETARIA DE SEGURANÇA PÚBLICA - BA, residente e domiciliado(a) no(a) RUA JOSÉ ALVES DOS REIS, 203, APTO 402, EDF RESIDENCIAL PALAZZO IMPERIALE, JARDIM VITÓRIA, ITABUNA, BA, CEP 45605482, BRASIL com os poderes e atribuições de administrador, autorizado o uso do nome empresarial, vedado, no entanto, em atividades estranhas ao interesse social, bem como onerar ou alienar bens imóveis da sociedade, sem autorização do TITULAR.

DA DECLARAÇÃO DE DESIMPEDIMENTO

CLÁUSULA TERCEIRA. O(s) administrador(es) declara(m), sob as penas da lei, que não está impedido de exercer a administração da sociedade, por lei especial ou em virtude de condenação criminal, ou por se encontrar sob os efeitos dela, a pena que vede, ainda que temporariamente, o acesso a cargos públicos, ou por crime falimentar, de prevaricação, peita ou suborno, concussão, peculato ou contra a economia popular, contra o sistema financeiro nacional, contra normas de defesa da concorrência, contra as relações de consumo, fé pública ou propriedade.

FORO

CLÁUSULA QUARTA. O foro para o exercício e o cumprimento dos direitos e obrigações resultantes do contrato social permanece em ITABUNA.

Req: 81000000522092

Página 1



Certifico o Registro sob o nº 97970734 em 08/06/2020

Protocolo 204198100 de 01/06/2020

Nome da empresa OKEY-MED DISTRIBUIDORA DE MEDICAMENTOS HOSPITALARES ODONTOLOGICOS
IMPORTACOES E EXPORTACOES EIRELI NIRE 29600421923

Este documento pode ser verificado em <http://regin.juceb.ba.gov.br/AUTENTICACAODOCUMENTOS/AUTENTICACAO.aspx>
Chancela 81895481787988

Esta cópia foi autenticada digitalmente e assinada em 08/06/2020

ATO DE ALTERAÇÃO E CONSOLIDAÇÃO Nº 2 DA OKEY-MED DISTRIBUIDORA DE
MEDICAMENTOS HOSPITALARES ODONTOLÓGICOS IMPORTAÇÕES E EXPORTAÇÕES
EIRELI

CNPJ nº 11.311.773/0001-05

Em face das alterações acima, consolida-se o ato constitutivo, nos termos da Lei nº 10.406/2002,
mediante as condições e cláusulas seguintes

CONSOLIDAÇÃO

Pelo presente instrumento, a Sra. **LUDMILA SEPULVEDA RIBEIRO** nacionalidade BRASILEIRA, nascida em 09/09/1983, SOLTEIRA, EMPRESARIA, CPF nº 012.666.705-56, CARTEIRA DE IDENTIDADE nº 823811190, órgão expedidor SSP - BA, residente e domiciliada na R JOSÉ RODRIGUES VIANA, 203, APT: 402; EDIF: PALAZZO IMPERIALE: GOES CALMON, ITABUNA, BA, CEP 45605355, BRASIL. Resolve com fundamento no artigo 980-A, da Lei nº 10.406/02, constituir uma EMPRESA INDIVIDUAL DE RESPONSABILIDADE LIMITADA, a qual será regida pelas cláusulas e condições seguintes, observando, nas omissões, as regras previstas para sociedade limitada.

DA DENOMINAÇÃO SOCIAL – SEDE – OBJETO – PRAZO DE DURAÇÃO

CLÁUSULA PRIMEIRA:

A empresa individual de responsabilidade limitada - Eireli girará sob a **OKEY-MED DISTRIBUIDORA DE MEDICAMENTOS HOSPITALARES ODONTOLÓGICOS IMPORTAÇÕES E EXPORTAÇÕES EIRELI**, Sediada RODOVIA BR-101, S/N, KM 510, JAÇANÃ, ITABUNA, BA, CEP 45.608-750.

Parágrafo único - Observadas as disposições da legislação aplicável, a empresa poderá abrir e fechar filiais, agências e/ou escritórios comerciais em qualquer parte do território nacional por decisão do titular.

CLÁUSULA SEGUNDA:

O Objeto social é a exploração:

- 4644-3/01 - comércio atacadista de medicamentos e drogas de uso humano
- 4618-4/02 - representantes comerciais e agentes do comércio de instrumentos e materiais odonto-médico-hospitalares
- 4649-4/08 - comércio atacadista de produtos de higiene, limpeza e conservação domiciliar.
- 4649-4/99 - comércio atacadista de outros equipamentos e artigos de uso pessoal e doméstico não especificados anteriormente
- 4651-6/01 - comércio atacadista de equipamentos de informática
- 4652-4/00 - comércio atacadista de componentes eletrônicos e equipamentos de telefonia e comunicação
- 4664-8/00 - comércio atacadista de máquinas, aparelhos e equipamentos para uso odonto-médico-hospitalar; partes e peças.
- 4669-9/99 - comércio atacadista de outras máquinas e equipamentos não especificados anteriormente; partes e peças.
- 4755-5/03 - comércio varejista de artigos de cama, mesa e banho
- 4649-4/04 - comércio atacadista de móveis e artigos de colchoaria
- 4649-4/02 - comércio atacadista de aparelhos eletrônicos de uso pessoal e doméstico
- 4649-4/01 - comércio atacadista de equipamentos elétricos de uso pessoal e doméstico

Req: 81000000522092

Página 2

Certifico o Registro sob o nº 97970734 em 08/06/2020

Protocolo 204198100 de 01/06/2020

Nome da empresa OKEY-MED DISTRIBUIDORA DE MEDICAMENTOS HOSPITALARES ODONTOLÓGICOS
IMPORTAÇÕES E EXPORTAÇÕES EIRELI NIRE 29600421923

Este documento pode ser verificado em <http://regin.juceb.ba.gov.br/AUTENTICACAODOCUMENTOS/AUTENTICACAO.aspx>

Chancela 81895481787988

Esta cópia foi autenticada digitalmente e assinada em 08/06/2020



ATO DE ALTERAÇÃO E CONSOLIDAÇÃO Nº 2 DA OKEY-MED DISTRIBUIDORA DE
MEDICAMENTOS HOSPITALARES ODONTOLÓGICOS IMPORTAÇÕES E EXPORTAÇÕES
EIRELI

CNPJ nº 11.311.773/0001-05

- 4647-8/01 - comércio atacadista de artigos de escritório e de papelaria
- 4646-0/02 - comércio atacadista de produtos de higiene pessoal
- 4646-0/01 - comércio atacadista de cosméticos e produtos de perfumaria
- 4645-1/03 - comércio atacadista de produtos odontológicos
- 4645-1/02 - comércio atacadista de próteses e artigos de ortopedia
- 4645-1/01 - comércio atacadista de instrumentos e materiais para uso médico, cirúrgico, hospitalar e de laboratórios.
- 4642-7/01 - comércio atacadista de artigos do vestuário e acessórios, exceto profissionais e de segurança.
- 6463-8/00 - outras sociedades de participação, exceto holdings.

OBJETO SOCIAL

COMÉRCIO ATACADISTA, IMPORTAÇÕES E EXPORTAÇÕES DE MEDICAMENTOS E DROGAS DE USO HUMANO; REPRESENTANTES COMERCIAIS E AGENTES DO COMÉRCIO DE INSTRUMENTOS E MATERIAIS ODONTO-MÉDICO-HOSPITALARES; COMÉRCIO ATACADISTA DE ARTIGOS DO VESTUÁRIO E ACESSÓRIOS, EXCETO PROFISSIONAIS E DE SEGURANÇA; COMÉRCIO ATACADISTA, IMPORTAÇÕES E EXPORTAÇÕES DE INSTRUMENTOS E MATERIAIS PARA USO MÉDICO, CIRÚRGICO, HOSPITALAR E DE LABORATÓRIOS; COMÉRCIO ATACADISTA, IMPORTAÇÕES E EXPORTAÇÕES DE PRÓTESES E ARTIGOS DE ORTOPEDIA; COMÉRCIO ATACADISTA, IMPORTAÇÕES E EXPORTAÇÕES DE PRODUTOS ODONTOLÓGICOS; COMÉRCIO ATACADISTA, IMPORTAÇÕES E EXPORTAÇÕES DE COSMÉTICOS E PRODUTOS DE PERFUMARIA; COMÉRCIO ATACADISTA, IMPORTAÇÕES E EXPORTAÇÕES DE PRODUTOS DE HIGIENE PESSOAL; COMÉRCIO ATACADISTA, IMPORTAÇÕES E EXPORTAÇÕES DE ARTIGOS DE ESCRITÓRIO E DE PAPELARIA; COMÉRCIO ATACADISTA, IMPORTAÇÕES E EXPORTAÇÕES DE EQUIPAMENTOS ELÉTRICOS DE USO PESSOAL E DOMÉSTICO; COMÉRCIO ATACADISTA, IMPORTAÇÕES E EXPORTAÇÕES DE APARELHOS ELETRÔNICOS DE USO PESSOAL E DOMÉSTICO; COMÉRCIO ATACADISTA, IMPORTAÇÕES E EXPORTAÇÕES DE MÓVEIS E ARTIGOS DE COLCHOARIA; COMÉRCIO ATACADISTA, IMPORTAÇÕES E EXPORTAÇÕES DE PRODUTOS DE HIGIENE, LIMPEZA E CONSERVAÇÃO DOMICILIAR; COMÉRCIO ATACADISTA DE EQUIPAMENTOS E ARTIGOS DE USO PESSOAL E DOMÉSTICO. (PANELAS, LOUÇAS, GARRAFAS TÉRMICAS, ESCADAS DOMÉSTICAS, ESCOVAS, VASSOURAS, CABIDES); COMÉRCIO ATACADISTA DE EQUIPAMENTOS DE INFORMÁTICA; COMÉRCIO ATACADISTA DE COMPONENTES ELETRÔNICOS E EQUIPAMENTOS DE TELEFONIA E COMUNICAÇÃO; COMÉRCIO ATACADISTA, IMPORTAÇÕES E EXPORTAÇÕES DE MÁQUINAS, APARELHOS E EQUIPAMENTOS PARA USO ODONTO-MÉDICO-HOSPITALAR; PARTES E PEÇAS; COMÉRCIO ATACADISTA DE MÁQUINAS E EQUIPAMENTOS (MOTORES E TRANSFORMADORES ELÉTRICOS), PARTES E PEÇAS; COMÉRCIO VAREJISTA DE ARTIGOS DE CAMA, MESA E BANHO; SOCIEDADES DE PARTICIPAÇÃO, EXCETO HOLDINGS.

CLÁUSULA TERCEIRA:

A empresa individual de responsabilidade limitada Eireli iniciou suas atividades em 30/09/2009 e será por tempo indeterminado.

DO CAPITAL SOCIAL – DA INTEGRALIZAÇÃO

Req: 81000000522092

Página 3

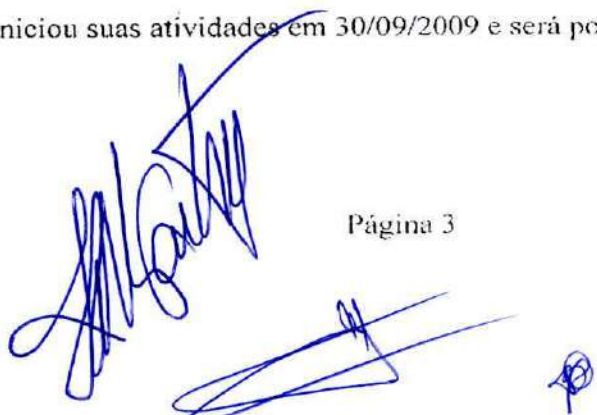

Certifico o Registro sob o nº 97970734 em 08/06/2020

Protocolo 204198100 de 01/06/2020

Nome da empresa OKEY-MED DISTRIBUIDORA DE MEDICAMENTOS HOSPITALARES ODONTOLÓGICOS
IMPORTAÇÕES E EXPORTAÇÕES EIRELI NIRE 29600421923

Este documento pode ser verificado em <http://regin.juceb.ba.gov.br/AUTENTICACAODOCUMENTOS/AUTENTICACAO.aspx>

Chancela 81895481787988

Esta cópia foi autenticada digitalmente e assinada em 08/06/2020



ATO DE ALTERAÇÃO E CONSOLIDAÇÃO Nº 2 DA OKEY-MED DISTRIBUIDORA DE
MEDICAMENTOS HOSPITALARES ODONTOLÓGICOS IMPORTAÇÕES E EXPORTAÇÕES
EIRELI

CNPJ nº 11.311.773/0001-05

CLÁUSULA QUARTA:

O capital social é de R\$. 3.800.000,00 (três milhões oitocentos mil reais), totalmente integralizadas em moeda corrente do país.

TOTAL DO CAPITAL SOCIAL.....RS: 3.800.000,00

Parágrafo Único: A responsabilidade do titular é limitada ao capital social integralizado.

DA ADMINISTRAÇÃO DA EMPRESA INDIVIDUAL – DOS PODERES DO TITULAR

CLÁUSULA QUINTA:

A administração da empresa individual de responsabilidade - Eireli será exercida pelo titular, **LUDMILA SEPULVEDA RIBEIRO**, que terá a representação ativa e passiva da empresa, em juízo ou fora dele, tendo para tanto direito ao uso da denominação social, a faculdade de movimentar contas bancárias, contrair empréstimos, receber e dar quitação, emitir e endossar duplicatas, constituir procuradores em nome da empresa para o bom desempenho das atividades sociais, podendo para tanto, sempre assinar isolada e indistintamente.

Parágrafo Único - O titular declara sob as penas da lei que não possui nem é titular de nenhuma outra empresa nos moldes de empresa individual de responsabilidade limitada em qualquer parte do território nacional.

DO BALANÇO PATRIMONIAL – DA APURAÇÃO DO RESULTADO ECONÔMICO – DA PARTICIPAÇÃO

CLÁUSULA SEXTA:

Ao término de cada exercício social em 31 de dezembro de cada ano, o titular procederá ao levantamento do balanço patrimonial e da demonstração do resultado do exercício após as deduções previstas em lei e no ato constitutivo da empresa individual de responsabilidade limitada, à formação de reservas que forem consideradas como necessárias e os lucros ou prejuízos serão suportados pelo empresário na proporção das quotas do capital social que é possuidor.

Parágrafo Único - No curso dos quatro meses posteriores ao encerramento do exercício comercial, o empresário deliberará quanto às contas patrimoniais e do resultado econômico e poderá efetuar a distribuição dos resultados de cada exercício.

DO FALECIMENTO OU DA INCAPACIDADE SUPERVENIENTE DO TITULAR

CLÁUSULA SÉTIMA:

Req: 81000000522092

Página 4



Certifico o Registro sob o nº 97970734 em 08/06/2020

Protocolo 204198100 de 01/06/2020

Nome da empresa OKEY-MED DISTRIBUIDORA DE MEDICAMENTOS HOSPITALARES ODONTOLÓGICOS
IMPORTAÇÕES E EXPORTAÇÕES EIRELI NIRE 29600421923

Este documento pode ser verificado em <http://regin.juceb.ba.gov.br/AUTENTICACAODOCUMENTOS/AUTENTICACAO.aspx>
Chancela 81895481787988

Esta cópia foi autenticada digitalmente e assinada em 08/06/2020

ATO DE ALTERAÇÃO E CONSOLIDAÇÃO Nº 2 DA OKEY-MED DISTRIBUIDORA DE
MEDICAMENTOS HOSPITALARES ODONTOLÓGICOS IMPORTAÇÕES E EXPORTAÇÕES
EIRELI

CNPJ nº 11.311.773/0001-05

No caso de falecimento do titular ou incapacidade superveniente comprovada, a empresa continuará com os herdeiros do falecido ou incapaz. Depois de concluído o inventário, no caso de falecimento, será feita

alteração com a inclusão do herdeiro na empresa e, no caso de incapacidade, será indicado pela família um representante legal na ocupará a condição de titular.

Parágrafo Único - No caso de desinteresse por parte do herdeiro ou representante legal em continuar as atividades da empresa, os direitos serão apurados em balanço especial a que se refere o "caput" do presente, serão pagos em moeda corrente em 10 (dez) parcelas mensais, iguais e sucessivas, vencendo a primeira após 30 (trinta) dias do levantamento do balanço especial e as demais nas mesmas datas dos meses subsequentes.

DO DESIMPEDIMENTO

CLÁUSULA OITAVA:

O titular **LUDMILA SEPULVEDA RIBEIRO** declara sob as penas da lei que não está impedido por lei especial de exercer a administração da empresa e nem condenado ou sob efeitos de condenação a pena que vede ainda que temporariamente o acesso a cargos públicos; ou por crime falimentar, de prevaricação, peita ou suborno, concussão ou peculato; ou contra a economia popular, contra o sistema financeiro nacional, contra as normas de defesa da concorrência, contra as relações de consumo, a fé pública ou a propriedade conforme artigo 1.011, parágrafo 1º do Código Civil.

DA LIQUIDAÇÃO DA EMPRESA INDIVIDUAL DE RESPONSABILIDADE LIMITADA – EIRELI

CLÁUSULA NONA:

No caso de liquidação da empresa individual por interesse do titular será nomeado um liquidante, o qual administrará a empresa durante o período de liquidação, prestando contas de seus atos.

DO FORO

CLÁUSULA DECIMA:

Fica eleito o Fórum da Cidade de Itabuna-Bahia para serem resolvidas as dúvidas que se originarem do presente instrumento de constituição de empresa individual de responsabilidade limitada, com expressa renúncia a qualquer outro, por mais privilegiado que seja ou venha a ser.

Req: 81000000522092

Página 5



Certifico o Registro sob o nº 97970734 em 08/06/2020

Protocolo 204198100 de 01/06/2020

Nome da empresa OKEY-MED DISTRIBUIDORA DE MEDICAMENTOS HOSPITALARES ODONTOLÓGICOS

IMPORTAÇÕES E EXPORTAÇÕES EIRELI NIRE 29600421923

Este documento pode ser verificado em <http://regin.juceb.ba.gov.br/AUTENTICACAODOCUMENTOS/AUTENTICACAO.aspx>

Chancela 81895481787988

Esta cópia foi autenticada digitalmente e assinada em 08/06/2020

ATO DE ALTERAÇÃO E CONSOLIDAÇÃO Nº 2 DA OKEY-MED DISTRIBUIDORA DE
MEDICAMENTOS HOSPITALARES ODONTOLÓGICOS IMPORTAÇÕES E EXPORTAÇÕES
EIRELI

CNPJ nº 11.311.773/0001-05

ITABUNA, 28 de maio de 2020.



LUDMILA SEPULVEDA RIBEIRO

Req: 81000000522092

Página 6



Certifico o Registro sob o nº 97970734 em 08/06/2020
Protocolo 204198100 de 01/06/2020

Nome da empresa OKEY-MED DISTRIBUIDORA DE MEDICAMENTOS HOSPITALARES ODONTOLÓGICOS
IMPORTAÇÕES E EXPORTAÇÕES EIRELI NIRE 29600421923

Este documento pode ser verificado em <http://regin.juceb.ba.gov.br/AUTENTICACAODOCUMENTOS/AUTENTICACAO.aspx>
Chancela 81895481787988

Esta cópia foi autenticada digitalmente e assinada em 08/06/2020



TERMO DE AUTENTICAÇÃO

NOME DA EMPRESA	OKEY-MED DISTRIBUIDORA DE MEDICAMENTOS HOSPITALARES ODONTOLOGICOS IMPORTACOES E EXPORTACOES EIRELI
PROTOCOLO	204198100 - 01/06/2020
ATO	002 - ALTERAÇÃO
EVENTO	021 - ALTERAÇÃO DE DADOS (EXCETO NOME EMPRESARIAL)

MATRIZ

IRE 29600421923
CNPJ 11.311.773/0001-05
CERTIFICO O REGISTRO EM 08/06/2020
PROTOCOLO ARQUIVAMENTO 97970734 DE 08/06/2020 DATA AUTENTICAÇÃO 08/06/2020

EVENTOS

051 - CONSOLIDACAO DE CONTRATO/ESTATUTO ARQUIVAMENTO: 97970734

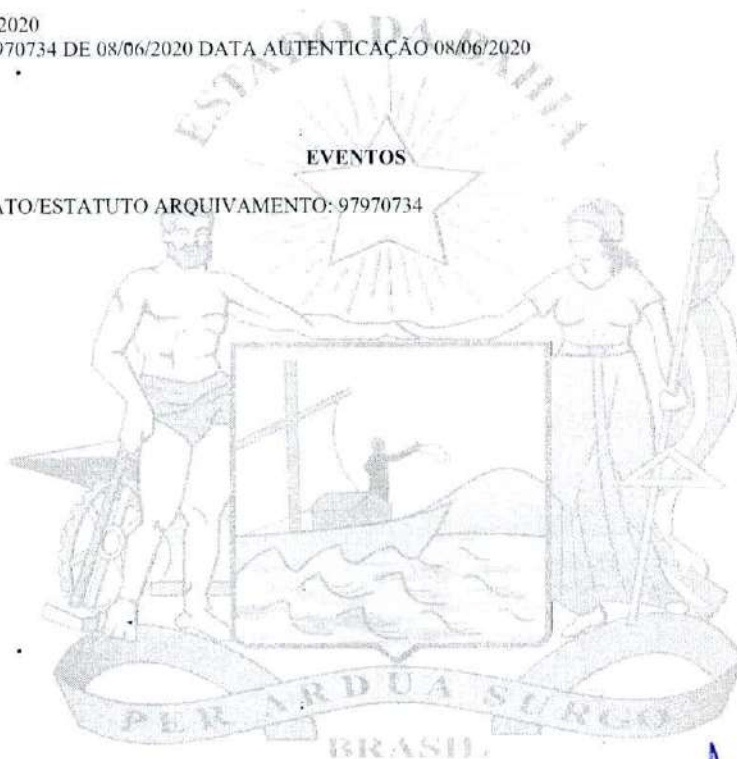

Tiana Regila M G de Araújo

TIANA REGILA M G DE ARAÚJO

Secretária-Geral



08/06/2020



Junta Comercial do Estado da Bahia

Certifico o Registro sob o nº 97970734 em 08/06/2020

Protocolo 204198100 de 01/06/2020

Nome da empresa OKEY-MED DISTRIBUIDORA DE MEDICAMENTOS HOSPITALARES ODONTOLOGICOS IMPORTACOES E EXPORTACOES EIRELI NIRE 29600421923

Este documento pode ser verificado em <http://regin.juceb.ba.gov.br/AUTENTICACAODOCUMENTOS/AUTENTICACAO.aspx>
Chancela 81895481787988

Esta cópia foi autenticada digitalmente e assinada em 08/06/2020

REPÚBLICA FEDERATIVA DO BRASIL
 MINISTÉRIO DAS CIDADANIAS
 DEPARTAMENTO NACIONAL DE TRANSPORTES
 AUTORIDADE NACIONAL DE HABILITAÇÃO

Nome: LINDHEIA SEPULVEDA RIBEIRO

CPF: 823911140 RFP: RA

DTN: 012.846.765-58 DATA DO EXAME: 09/09/1983

REVISOR: JOSE GERVASIO DA SILVA
 MINISTRO: TANIA MARIA MENDES SEPULVEDA

DTN: 29/11/2021 DTN: 25/04/2007

VALIDADEZ: 05/12/2016

ESTADO: ITABERIA, BA

PROIBIDO EM ITABERIA NACIONAL 1405174110

PROIBIDO PLASTIFICAR 1405174110

[Handwritten signature]

[Handwritten mark]

CARTÓRIO AZEVEDO BASTOS 1º OFÍCIO DE REGISTRO CIVIL DAS PESSOAS NATURAIS
 E TABELIONATO DE NOTAS Código CNJ 94.270-6

Autenticação Digital

De acordo com os artigos 1º, 3º e 7º inc. V 8º, 41 e 52 da Lei Federal 8.935/1994 e Art. 6º Inc. XII da Lei Estadual 8.721/2008 autentico a presente imagem digitalizada, reprodução fiel do documento apresentado e conferido neste ato. O referido é verdade. Dou fé.

Cód. Autenticação: 31650912190945540787-1; Data: 09/12/2019 09:49:

Selo Digital de Fiscalização Tipo Normal C: AJM56532-NLDQ;
 Valor Total do Ato: R\$ 4,42

Titular: *[Handwritten name]*
 Contra os dados do ato em: <https://selodigital.tjpb.jus.br>

[Handwritten signature]

REPÚBLICA FEDERATIVA DO BRASIL
ESTADO DA PARAÍBA
CARTÓRIO AZEVEDO BASTOS
FUNDADO EM 1888

PRIMEIRO REGISTRO CIVIL DE NASCIMENTO E ÓBITOS E PRIVATIVO DE CASAMENTOS, INTERDIÇÕES E TUTELAS DA COMARCA DE
JOÃO PESSOA

Av. Epitácio Pessoa, 1145 Bairro dos Estados 58030-00, João Pessoa PB
Tel.: (83) 3244-5404 / Fax: (83) 3244-5484
http://www.azevedobastos.not.br
E-mail: cartorio@azevedobastos.not.br



DECLARAÇÃO DE SERVIÇO DE AUTENTICAÇÃO DIGITAL

O Bel. Válber Azevêdo de Miranda Cavalcanti, Oficial do Primeiro Registro Civil de Nascimentos e Óbitos e Privativo de Casamentos, Interdições e Tutelas com atribuição de autenticar e reconhecer firmas da Comarca de João Pessoa Capital do Estado da Paraíba, em virtude de Lei, etc...

DECLARA para os devidos fins de direito que, o documento em anexo identificado individualmente em cada *Código de Autenticação Digital*¹ ou referida sequência, foi autenticados de acordo com as Legislações e normas vigentes².

DECLARO ainda que, para garantir transparência e segurança jurídica de todos os atos oriundos dos respectivos serviços de Notas e Registros do Estado da Paraíba, a Corregedoria Geral de Justiça editou o Provimento CGJPB Nº 003/2014, determinando a inserção de um código em todos os atos notoriais e registrais, assim, cada Selo Digital de Fiscalização Extrajudicial contém um código único (por exemplo: **Selo Digital: ABC12345-X1X2**) e dessa forma, cada autenticação processada pela nossa Serventia pode ser confirmada e verificada tantas vezes quanto for necessário através do site do Tribunal de Justiça do Estado da Paraíba, endereço <http://corregedoria.tjpb.jus.br/selo-digital/>

A autenticação digital do documento faz prova de que, na data e hora em que ela foi realizada, a empresa **OKEY MED. DIST. DE MEDICAMENTOS HOSP. E ODONT. LTDA MF** tinha posse de um documento com as mesmas características que foram reproduzidas na cópia autenticada, sendo da empresa **OKEY MED. DIST. DE MEDICAMENTOS HOSP. E ODONT. LTDA MF** a responsabilidade, única e exclusiva, pela idoneidade do documento apresentado a este Cartório.

Esta DECLARAÇÃO foi emitida em **09/12/2019 10:07:12 (hora local)** através do sistema de autenticação digital do Cartório Azevêdo Bastos, de acordo com o Art. 1º, 10º e seus §§ 1º e 2º da MP 2200/2001, como também, o documento eletrônico autenticado contendo o Certificado Digital do titular do Cartório Azevêdo Bastos, poderá ser solicitado diretamente a empresa **OKEY MED. DIST. DE MEDICAMENTOS HOSP. E ODONT. LTDA MF** ou ao Cartório pelo endereço de e-mail autentica@azevedobastos.not.br

Para informações mais detalhadas deste ato, acesse o site <https://autdigital.azevedobastos.not.br> e informe o *Código de Consulta desta Declaração*.

Código de Consulta desta Declaração: 1409966

consulta desta Declaração estará disponível em nosso site até **09/12/2020 09:49:28 (hora local)**.

¹**Código de Autenticação Digital:** 31650912190945540787-1

²**Legislações Vigentes:** Lei Federal nº 8.935/94, Lei Federal nº 10.406/2002, Medida Provisória nº 2200/2001, Lei Federal nº 13.105/2015, Lei Estadual nº 8.721/2008, Lei Estadual nº 10.132/2013 e Provimento CGJ Nº 003/2014.

O referido é verdade, dou fé.

CHAVE DIGITAL

00005b1d734fd94f057f2d69fe6bc05befb864d04b5a6c96e27a91051f7ebffcab1d6c592a5e844f4d3e9325cc7c344eb299ad862b6f12cb57679f0538eca514fad2b6731c0dbab76620a276c1f6b429

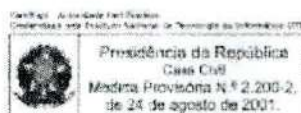

Handwritten signatures in blue ink, including a large signature and a smaller one to the right.



REPÚBLICA FEDERATIVA DO BRASIL

CADASTRO NACIONAL DA PESSOA JURÍDICA

NUMERO DE INSCRIÇÃO 11.311.773/0001-05 MATRIZ	COMPROVANTE DE INSCRIÇÃO E DE SITUAÇÃO CADASTRAL	DATA DE ABERTURA 30/09/2009
---	---	--------------------------------

NOME EMPRESARIAL OKEY-MED DISTRIBUIDORA DE MEDICAMENTOS HOSPITALARES ODONTOLOGICOS IMPORTACOES E EXPORTACOES EIRELI
--

TITULO DO ESTABELECIMENTO (NOME DE FANTASIA) OKEY MED	PORTE DEMAIS
--	-----------------

CÓDIGO E DESCRIÇÃO DA ATIVIDADE ECONÔMICA PRINCIPAL 46.44-3-01 - Comércio atacadista de medicamentos e drogas de uso humano
--

CÓDIGO E DESCRIÇÃO DAS ATIVIDADES ECONÔMICAS SECUNDÁRIAS 46.18-4-02 - Representantes comerciais e agentes do comércio de instrumentos e materiais odonto-médico-hospitalares 46.42-7-01 - Comércio atacadista de artigos do vestuário e acessórios, exceto profissionais e de segurança 46.45-1-01 - Comércio atacadista de instrumentos e materiais para uso médico, cirúrgico, hospitalar e de laboratórios 46.45-1-02 - Comércio atacadista de próteses e artigos de ortopedia 46.45-1-03 - Comércio atacadista de produtos odontológicos 46.46-0-01 - Comércio atacadista de cosméticos e produtos de perfumaria 46.46-0-02 - Comércio atacadista de produtos de higiene pessoal 46.47-8-01 - Comércio atacadista de artigos de escritório e de papelaria 46.49-4-01 - Comércio atacadista de equipamentos elétricos de uso pessoal e doméstico 46.49-4-02 - Comércio atacadista de aparelhos eletrônicos de uso pessoal e doméstico 46.49-4-04 - Comércio atacadista de móveis e artigos de colchoaria 46.49-4-08 - Comércio atacadista de produtos de higiene, limpeza e conservação domiciliar 46.49-4-99 - Comércio atacadista de outros equipamentos e artigos de uso pessoal e doméstico não especificados anteriormente 46.51-6-01 - Comércio atacadista de equipamentos de informática 46.52-4-00 - Comércio atacadista de componentes eletrônicos e equipamentos de telefonia e comunicação 46.64-8-00 - Comércio atacadista de máquinas, aparelhos e equipamentos para uso odonto-médico-hospitalar; partes e peças 46.69-9-99 - Comércio atacadista de outras máquinas e equipamentos não especificados anteriormente; partes e peças 47.55-5-03 - Comercio varejista de artigos de cama, mesa e banho 64.63-8-00 - Outras sociedades de participação, exceto holdings
--

CÓDIGO E DESCRIÇÃO DA NATUREZA JURÍDICA 230-5 - Empresa Individual de Responsabilidade Limitada (de Natureza Empresári

LOGRADOURO ROD BR 101	NUMERO S/N	COMPLEMENTO KM 510
--------------------------	---------------	-----------------------

CEP 45.608-750	BAIRRO/DISTRITO JACANA	MUNICÍPIO ITABUNA	UF BA
-------------------	---------------------------	----------------------	----------

ENDEREÇO ELETRÔNICO OKEY_MED@HOTMAIL.COM	TELEFONE (73) 3215-5429
---	----------------------------

ENTE FEDERATIVO RESPONSÁVEL (EFR) *****
--

SITUAÇÃO CADASTRAL ATIVA	DATA DA SITUAÇÃO CADASTRAL 08/10/2019
-----------------------------	--

MOTIVO DE SITUAÇÃO CADASTRAL

SITUAÇÃO ESPECIAL *****	DATA DA SITUAÇÃO ESPECIAL *****
----------------------------	------------------------------------

Aprovado pela Instrução Normativa RFB nº 1.863, de 27 de dezembro de 2018.

Emitido no dia 06/07/2020 às 19:47:04 (data e hora de Brasília).

Página: 1, 1

Consulta Básica ao Cadastro do ICMS da Bahia

Dados da empresa

Identificação

CNPJ: 11.311.773/0001-05

Inscrição

Estadual: 084.776.723 NO

Razão Social: OKEY-MED DISTRIBUIDORA DE MEDICAMENTOS HOSPITALARES ODONTOLOGICOS IMPORTACOES E EXPORTACOES EIRELI

Nome Fantasia: OKEY MED

Natureza Jurídica: EMPRESA INDIVIDUAL DE RESP. LIMITADA - EIRELI (DE NATUREZA EMPRESARIA)

Unidade de Atendimento: SGF/DIRAT/GERAP/CORAP SUL

Unidade de Fiscalização: INFAZ COSTA DO CACAU

Endereço

Logradouro: RODOVIA BR 101

Número: S/N

Bairro/Distrito: JACANA

Município: ITABUNA

Telefone: (73) 32155429

Referência: PROXIMO A ANTIGA KIBON

Complemento: KM 510

CEP: 45608-750

UF: BA

E-mail: OKEY_MED@HOTMAIL.COM

Localização: ZONA URBANA

Domicílio Tributário Eletrônico - DTE

Situação do DTE: CREDENCIADO

Data do Credenciamento: 05/05/2016

Situação da Conta: ATIVA

Data da Criação da Conta: 05/05/2016

Informações Complementares

Data de Inclusão do Contribuinte: 16/11/2009

Atividade Econômica Principal:

4644301 - Comércio atacadista de medicamentos e drogas de uso humano

Atividade Econômica Secundária

4618402 - Representantes comerciais e agentes do comércio de instrumentos e materiais odonto-médico-hospitalares

4642701 - Comércio atacadista de artigos do vestuário e acessórios, exceto profissionais e de segurança

4645101 - Comércio atacadista de instrumentos e materiais para uso médico, cirúrgico, hospitalar e de laboratórios

4645102 - Comércio atacadista de próteses e artigos de ortopedia

4645103 - Comércio atacadista de produtos odontológicos

4646001 - Comércio atacadista de cosméticos e produtos de perfumaria

4646002 - Comércio atacadista de produtos de higiene pessoal

4647801 - Comércio atacadista de artigos de escritório e de papelaria

4649401 - Comércio atacadista de equipamentos elétricos de uso pessoal e doméstico

4649402 - Comércio atacadista de aparelhos eletrônicos de uso pessoal e doméstico

4649404 - Comércio atacadista de móveis e artigos de colchoaria

4649408 - Comércio atacadista de produtos de higiene, limpeza e conservação domiciliar

4649499 - Comércio atacadista de outros equipamentos e artigos de uso pessoal e doméstico não especificados anteriormente

4651601 - Comércio atacadista de equipamentos de informática

4652400 - Comércio atacadista de componentes eletrônicos e equipamentos de telefonia e comunicação

4664800 - Comércio atacadista de máquinas, aparelhos e equipamentos para uso odonto-médico-hospitalar; partes e peças

4669999 - Comércio atacadista de outras máquinas e equipamentos não especificados anteriormente; partes e peças

4755503 - Comercio varejista de artigos de cama, mesa e banho

6463800 - Outras sociedades de participação, exceto holdings

Unidade: UNIDADE PRODUTIVA**Forma de Atuação**

- ESTABELECIMENTO FIXO

Condição: NORMAL**Forma de pagamento:** C/CORRENTE FISCAL**Situação Cadastral Vigente:** ATIVO**Data desta Situação Cadastral:** 25/11/2019

Endereço de Correspondência

Endereço: RODOVIA BR 101**Referência:****Bairro:** JACANA**Município:** ITABUNA**Complemento:** KM 510**Número:** S/N**CEP:** 45608750**UF:** BA

Informações do Contador

Classificação CRC: Profissional**CRC:** 15038 -BA**Tipo CRC:** Originario**Nome:** JURIVAN DOS SANTOS CONCEICAO**Responsável pela organização contábil****Classificação CRC:** Profissional**CRC:****Tipo CRC:** Originario**Nome:****Endereço****Endereço:** AVENIDA DO CINQUENTENARIO ANDAR 2**Número:** 631**Bairro:** CENTRO**Município:** ITABUNA**UF:** BA**Referencia:****CEP:** 45600004**Telefone:** (73) 36138761**Celular:** ()**Fax:** ()**E-mail:** spdservicos@hotmail.com

Nota: Os dados acima são baseados em informações fornecidas pelo contribuinte, estando sujeitos a posterior confirmação pelo Fisco

Data da Consulta: 03/01/1920



PREFEITURA MUNICIPAL DE ITABUNA

SECRETARIA DA FAZENDA

DEPARTAMENTO DE TRIBUTOS

02 - Informações de Contribuinte

0018266 - OKEY-MED DISTRIBUIDORA DE MEDICAMENTOS HOSPITALARES OD

Inscrição: 0018266

OKEY-MED DISTRIBUIDORA DE MEDICAMENTOS HOSPITALARES

Nome Fantasia: OKEY MED

Endereço: ROD - BR 101

S/N

JACANA

ITABUNA

Telefone: 7332155429

E-Mail:

Pessoa: Jurídica

CNPJ: 11311773000105

Inscrição Estadual:

Situação: Ativo

Início das Atividades: 19/11/2009

Final das Atividades:

Contador: JURIVAN DOS SANTOS CONCEIÇÃO

CRC Contador: 015038 Telefone: 7336138761

Memorial

Impressão de Alvará em 2018 se dará somente com licença ambiental e condição resolutoria de posterior fiscalização das demais Secretarias como também atendendo ao disposto na Lei Federal 10098/2000 (acessibilidade).

Relação das Atividades da Empresa:

00000009	OUTRAS ATIVIDADES NÃO ESPECIFICADAS ANTERIORMENTE
4618402	Representantes com. e agentes do com. de instr. e materiais odonto-médico-hospitalar
4642701	Comércio atacadista de artigos do vestuário e acessórios, exceto profissionais e de
4644301	Com. atac. de medicamentos e drogas de uso humano
4645101	Comércio atacadista de instrumentos e materiais para uso médico, cirúrgico, hospitalar e
4645102	Comércio atacadista de próteses e artigos de ortopedia
4645103	Comércio atacadista de produtos odontológicos
4646001	Comércio atacadista de cosméticos e produtos de perfumaria
4646002	Comercio atacadista de produtos de higiene pessoal
4647801	Comércio atacadista de artigos de escritório e de papelaria
4649401	Comercio atacadista de equipamentos eletrônicos de uso pessoal e doméstico
4649402	Comércio atacadista de aparelhos eletrônicos de uso pessoal e doméstico
4649404	Comércio atacadista de móveis e artigos de colchoaria
4649408	Com. atac. de produtos de higiene limpeza e conservação domiciliar
4649499	Com. atacadista de outros equip. e artigos de uso pessoal e domésticos não espec.
4651601	Comercio atacadista de equipamentos de informática
4652400	Comercio atacadista e componentes eletrônicos e equipamentos de telefonia e
4664800	Comércio atacadista de máquinas, aparelhos e equipa





PREFEITURA MUNICIPAL DE ITABUNA

SECRETARIA DA FAZENDA
DEPARTAMENTO DE TRIBUTOS

02 - Informações de Contribuinte

0018266 - OKEY-MED DISTRIBUIDORA DE MEDICAMENTOS HOSPITALARES OD

4669999	Comércio atacadista de outras máquinas e equipamentos não especificados anteriormente;
4755503	Comércio varejista de artigos de cama, mesa e banho
4771701	Com. varejista de prod. farmacêuticos, sem manipulação de fórmulas
4773300	Comércio varejista de artigos médicos e ortopédicos
6463800	Outras sociedades de participação, exceto holdings

Relação dos Socios da Empresa:

1152342	THAIS COSTA DE FARIAS	Física	CPF: 02653657597
1155550	LUDMILA SEPULVEDA RIBEIRO	Física	CPF: 01266670556

Relação dos Serviços da Empresa:

3.09	Representação de qualquer natureza, inclusive comercial. - 2,000%
10.09	Representação de qualquer natureza, inclusive comercial - 5,000%

Historico Fiscal

Data	Processo	Assunto	Fiscal
19/11/2009	7705/2009	ALVARA PARA FUNCIONAMENTO	GLENDA MACLAINE MOTA ARAUJO

Historico

EMPRESA IMPLANTADA PELA AGENTE GLENDA ARAUJO A PEDIDO DO FISCAL JOSIVALDO EM 19/11/2009 Nº PROC.: 7705/2009, COM 2 TLLF.

15/01/2010

ALTERAÇÃO Nº TLLF

GLENDA MACLAINE MOTA ARAUJO

Historico

CORREÇÃO DO CADASTRO ECONOMICO EFETUADA DE OFICIO APÓS CRUZAMENTO DE INFORMAÇÕES COM O CADASTRO IMOBILIÁRIO. VALOR ANTERIOR 2 TLLF, ATUAL 6 TLLF.





PREFEITURA MUNICIPAL DE ITABUNA

02 - Informações de Contribuinte

0018266 - OKEY-MED DISTRIBUIDORA DE MEDICAMENTOS HOSPITALARES OD

26/01/2010

AJUSTE TLLF

ANATOLY CUNHA SUDSILOWSKY

Historico

RETORNADA A POSIÇÃO ANTERIOR POR SOLICITAÇÃO DO DIRETOR DE TRIBUTOS EMERSON. SERÁ DESIGNADO UM FISCAL PARA VISITAR A EMPRESA E VERIFICAR AS INFORMAÇÕES.

26/01/2015

Alteração de Resposta(s) do Contribuinte

GLENDIA MACLAINE MOTA ARAUJO

Historico

Respostas alteradas,
Acrescentado resposta: Valores de Calculo -> Valor da Receita Bruta Anual -> 4039430,660000exporteddatafield=egner=;

24/03/2015

Alteração de Resposta(s) do Contribuinte

CRISTIANE SANTANA GOMES

Historico

Respostas alteradas,
Outras informações -> Outra info -> 01010120097001exporteddatafield=egner= alterado para Outras informações -> Outra info -> 01010120097001/ 01010160025002exporteddatafield=egner=;

15/04/2016

Alteração de Resposta(s) do Contribuinte

CRISTIANE SANTANA GOMES

Historico

Respostas alteradas,
Outras informações -> Outra info -> 01010120097001/ 01010160025002exporteddatafield=egner= alterado para Outras informações -> Outra info -> 01010160025002exporteddatafield=egner=;





PREFEITURA MUNICIPAL DE ITABUNA

02 - Informações de Contribuinte

0018266 - OKEY-MED DISTRIBUIDORA DE MEDICAMENTOS HOSPITALARES OD

15/04/2016 1493/2012 Alteração de endereço. CRISTIANE SANTANA GOMES

Historico

Alteração de endereço efetuada através de processo. foi retirado a inscrição imobiliária do endereço anterior e colocado a atual.
Cristiane S. Gomes.

27/01/2017 Alteração de Resposta(s) do Contribuinte EDVAN LOPES OLIVEIRA

Historico

Respostas alteradas,
Outras informações -> Classificação Fiscal -> Cexporteddatafield=egner= alterado para Outras informações -> Classificação Fiscal -> Aexporteddatafield=egner=;

22/12/2017 Alteração de Resposta(s) do Contribuinte ERLON MAGNO SERGIO BRUNO

Historico

Respostas alteradas,
Outras informações -> Outra info -> 01010160025002exporteddatafield=egner= alterado para Outras informações -> Outra info -> 01056550121001exporteddatafield=egner=;



REPÚBLICA FEDERATIVA DO BRASIL
ESTADO DA PARAÍBA
CARTÓRIO AZEVEDO BASTOS
FUNDADO EM 1888

PRIMEIRO REGISTRO CIVIL DE NASCIMENTO E ÓBITOS E PRIVATIVO DE CASAMENTOS, INTERDIÇÕES E TUTELAS DA COMARCA DE
JOÃO PESSOA

Av. Epitácio Pessoa, 1145 Bairro dos Estados 58030-00, João Pessoa PB
Tel.: (83) 3244-5404 / Fax: (83) 3244-5484
<http://www.azevedobastos.not.br>
E-mail: cartorio@azevedobastos.not.br



DECLARAÇÃO DE SERVIÇO DE AUTENTICAÇÃO DIGITAL

O Bel. Válber Azevêdo de Miranda Cavalcanti, Oficial do Primeiro Registro Civil de Nascimentos e Óbitos e Privativo de Casamentos, Interdições e Tutelas com atribuição de autenticar e reconhecer firmas da Comarca de João Pessoa Capital do Estado da Paraíba, em virtude de Lei, etc...

DECLARA para os devidos fins de direito que, o documento em anexo identificado individualmente em cada *Código de Autenticação Digital*¹ ou na referida sequência, foi autenticados de acordo com as Legislações e normas vigentes².

DECLARO ainda que, para garantir transparência e segurança jurídica de todos os atos oriundos dos respectivos serviços de Notas e Registros do Estado da Paraíba, a Corregedoria Geral de Justiça editou o Provimento CGJPB Nº 003/2014, determinando a inserção de um código em todos os atos notoriais e registrais, assim, cada Selo Digital de Fiscalização Extrajudicial contém um código único (por exemplo: **Selo Digital: ABC12345-X1X2**) e dessa forma, cada autenticação processada pela nossa Serventia pode ser confirmada e verificada tantas vezes quanto for necessário através do site do Tribunal de Justiça do Estado da Paraíba, endereço <http://corregedoria.tjpb.jus.br/selo-digital/>

A autenticação digital do documento faz prova de que, na data e hora em que ela foi realizada, a empresa **OKEY MED. DIST. DE MEDICAMENTOS HOSP. E ODONT. LTDA MF** tinha posse de um documento com as mesmas características que foram reproduzidas na cópia autenticada, sendo da empresa **OKEY MED. DIST. DE MEDICAMENTOS HOSP. E ODONT. LTDA MF** a responsabilidade, única e exclusiva, pela idoneidade do documento apresentado a este Cartório.

Esta DECLARAÇÃO foi emitida em **13/01/2020 09:28:18 (hora local)** através do sistema de autenticação digital do Cartório Azevedo Bastos, de acordo com o Art. 1º, 10º e seus §§ 1º e 2º da MP 2200/2001, como também, o documento eletrônico autenticado contendo o Certificado Digital do titular do Cartório Azevedo Bastos, poderá ser solicitado diretamente a empresa **OKEY MED. DIST. DE MEDICAMENTOS HOSP. E ODONT. LTDA MF** ou ao Cartório pelo endereço de e-mail autentica@azevedobastos.not.br

Para informações mais detalhadas deste ato, acesse o site <https://autdigital.azevedobastos.not.br> e informe o *Código de Consulta desta Declaração*.

Código de Consulta desta Declaração: 884300

A consulta desta Declaração estará disponível em nosso site até **13/01/2021 09:27:55 (hora local)**.

¹**Código de Autenticação Digital:** 31650901181656400129-1 a 31650901181656400129-4

²**Legislações Vigentes:** Lei Federal nº 8.935/94, Lei Federal nº 10.406/2002, Medida Provisória nº 2200/2001, Lei Federal nº 13.105/2015, Lei Estadual nº 8.721/2008, Lei Estadual nº 10.132/2013 e Provimento CGJ Nº 003/2014.

O referido é verdade, dou fé.

CHAVE DIGITAL

00005b1d734fd94f057f2d69fe6bc05bbe1689537d0e7ae7a549d391c1f532eb88c4af17615506ed802475507e2f91b0b299ad862b6f12cb57679f0538eca5148e21855fc9deb42836f93c50b21623ae

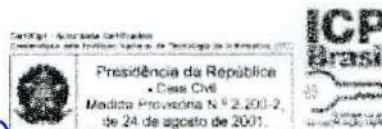

(Assinaturas manuscritas em azul)



Certidão Especial de Débitos Tributários (Positiva com efeito de Negativa)

(Emitida para os efeitos dos arts. 113 e 114 da Lei 3.956 de 11 de dezembro de 1981 - Código Tributário do Estado da Bahia)

Certidão Nº: 20201752552

RAZÃO SOCIAL	
OKEY-MED DISTRIBUIDORA DE MEDICAMENTOS HOSPITALARES ODONTOLOGICOS	
INSCRIÇÃO ESTADUAL	CNPJ
084.776.323	11.311.773/0001-05

Fica certificado que constam, até a presente data, as seguintes pendências de responsabilidade do contribuinte acima identificado, relativas aos tributos administrados por esta Secretaria, cuja exigibilidade encontra-se suspensa, emprestando à presente certidão Positiva o efeito de Negativa:

Processo(s) Administrativo(s) Fiscal(is): ICMS

217445.0011/18-7 - Inicial/DEFESA	232417.3002/16-9 - Div Ativ/INSC NA D ATIVA
232417.3003/16-5 - Inicial/PARCELAMENTO	232417.3004/16-1 - 2a Inst/PARCELAMENTO
232417.3004/16-1 - Inicial/PARCELAMENTO	232417.3006/16-4 - 1a Inst/PARCELAMENTO
600000.2163/17-1 - Inicial/PARCELAMENTO	600000.2164/17-8 - Inicial/PARCELAMENTO
850000.8415/19-1 - Inicial/PARCELAMENTO	850000.8921/19-4 - Inicial/PARCELAMENTO
850000.9045/19-3 - Inicial/PARCELAMENTO	

Esta certidão engloba os débitos referentes a todos os estabelecimentos do contribuinte, inclusive os inscritos na Dívida Ativa, de competência da Procuradoria Geral do Estado, ressalvado o direito da Fazenda Pública do Estado da Bahia cobrar quaisquer outros débitos que vierem a ser apurados.

Emitida em 22/06/2020, conforme Portaria nº 918/99, sendo válida por 60 dias, contados a partir da data de sua emissão.

**A AUTENTICIDADE DESTE DOCUMENTO PODE SER COMPROVADA NAS INSPETORIAS
FAZENDÁRIAS OU VIA INTERNET, NO ENDEREÇO <http://www.sefaz.ba.gov.br>**

Valida com a apresentação conjunta do cartão original de inscrição no CPF ou no CNPJ da
Secretaria da Receita Federal do Ministério da Fazenda.



**PREFEITURA MUNICIPAL DE ITABUNA
FAZENDA MUNICIPAL – DEPARTAMENTO DE TRIBUTOS**

CERTIDÃO NEGATIVA DE DÉBITOS

Número da Certidão 0008346		Código Geral 1158606	
Código	Nome/Razão Social OKEY-MED DISTRIBUIDORA DE MEDICAMENTOS HOSPITALARES ODONTOLOGICOS IMPORTACOES E EXPORTACOES EIRELI		
C.N.P.J 11311773000105	Insc. Est.	C.P.F	R.G
Endereço RODOVIA BR-101, Nº: S/N -			
JACANA	ITABUNA	BA	

A Prefeitura Municipal de Itabuna - BA, conforme preceitua o Art. 273 da Lei Municipal nº 2.173 de 01/10/2010 - Código Tributário Municipal, certifica para os devidos fins que, **NÃO CONSTA DÉBITO** pertencentes ao contribuinte. E, para constar, foi extraída a presente certidão, cuja validade é de 90 (Noventa) dias contados a partir da data de sua emissão.

As certidões fornecidas não excluem o direito da Fazenda Municipal cobrar, quaisquer débitos que posteriormente venham a ser apurados.

A autenticidade desta certidão poderá ser confirmada na página da Prefeitura Municipal de Itabuna na Internet, no endereço <http://www.itabuna.ba.gov.br/>

Emitida em 03/08/2020

Validade 90 dias

Chave de Validação: 2020008346

Av. Princesa Isabel, Nº 678
São Caetano
CEP: 45.607.001 – Itabuna-Bahia



REPÚBLICA FEDERATIVA DO BRASIL
ESTADO DA PARAÍBA
CARTÓRIO AZEVEDO BASTOS
FUNDADO EM 1888
PRIMEIRO REGISTRO CIVIL DE NASCIMENTO E ÓBITOS E PRIVATIVO DE CASAMENTOS, INTERDIÇÕES E TUTELAS DA COMARCA DE
JOÃO PESSOA

Av. Epitácio Pessoa, 1145 Bairro dos Estados 58030-00, João Pessoa PB
 Tel.: (83) 3244-5404 / Fax: (83) 3244-5484
<http://www.azevedobastos.not.br>
 E-mail: cartorio@azevedobastos.not.br



DECLARAÇÃO DE SERVIÇO DE AUTENTICAÇÃO DIGITAL

O Bel. Válber Azevêdo de Miranda Cavalcanti, Oficial do Primeiro Registro Civil de Nascimentos e Óbitos e Privativo de Casamentos, Interdições e Tutelas com atribuição de autenticar e reconhecer firmas da Comarca de João Pessoa Capital do Estado da Paraíba, em virtude de Lei, etc...

DECLARA para os devidos fins de direito que, o documento em anexo identificado individualmente em cada Código de Autenticação Digital¹ ou na referida sequência, foi autenticado de acordo com as Legislações e normas vigentes².

DECLARO ainda que, para garantir transparência e segurança jurídica de todos os atos oriundos da atividade Notarial e Registral no Estado da Paraíba, foi instituído pela Lei N° 10.132, de 06 de novembro de 2013, a aplicação obrigatória de um Selo Digital de Fiscalização Extrajudicial em todos os atos de notas e registro, composto de um código único (por exemplo: Selo Digital: ABC12345-X1X2) e dessa forma, cada autenticação processada pela nossa Serventia pode ser verificada e confirmada tantas vezes quanto for necessário através do site do Tribunal de Justiça do Estado da Paraíba, endereço <https://corregedoria.tjpb.jus.br/selo-digital/>

A autenticação digital do documento faz prova de que, na data e hora em que ela foi realizada, a empresa OKEY MED. DIST. DE MEDICAMENTOS HOSP. E ODONT. LTDA MF tinha posse de um documento com as mesmas características que foram reproduzidas na cópia autenticada, sendo da empresa OKEY MED. DIST. DE MEDICAMENTOS HOSP. E ODONT. LTDA MF a responsabilidade, única e exclusiva, pela idoneidade do documento apresentado a este Cartório.

Esta DECLARAÇÃO foi emitida em **03/08/2020 10:12:34 (hora local)** através do sistema de autenticação digital do Cartório Azevêdo Bastos, de acordo com o Art. 1º, 10º e seus §§ 1º e 2º da MP 2200/2001, como também, o documento eletrônico autenticado contendo o Certificado Digital do titular do Cartório Azevêdo Bastos, poderá ser solicitado diretamente a empresa **OKEY MED. DIST. DE MEDICAMENTOS HOSP. E ODONT. LTDA MF** ou ao Cartório pelo endereço de e-mail autentica@azevedobastos.not.br

Para informações mais detalhadas deste ato, acesse o site <https://autdigital.azevedobastos.not.br> e informe o Código de Consulta desta Declaração.

A consulta desta Declaração estará disponível em nosso site.

¹Código de Autenticação Digital: 31650308207577710092-1

²Legislações Vigentes: Lei Federal nº 8.935/94, Lei Federal nº 10.406/2002, Medida Provisória nº 2200/2001, Lei Federal nº 13.105/2015, Lei Estadual nº 8.721/2008, Lei Estadual nº 10.132/2013 e Provimento CGJ N° 003/2014.

O referido é verdade, dou fé.

CHAVE DIGITAL

00005b1d734fd94f057f2d69fe6bc05b620e2d99142b19d2a0189746c0ad8cd4043e813dd72705c94d8fa4e3dc08caa6c66639fba98ba4e05a50e2d8af01204eb299ad862b6f12cb57679f0538eca514



(Assinatura manuscrita em azul)

(Assinatura manuscrita em azul)



Presidência da República
 Casa Civil
 Medida Provisória Nº 2.200-2
 de 24 de agosto de 2001.





MINISTÉRIO DA FAZENDA
Secretaria da Receita Federal do Brasil
Procuradoria-Geral da Fazenda Nacional

**CERTIDÃO POSITIVA COM EFEITOS DE NEGATIVA DE DÉBITOS RELATIVOS AOS TRIBUTOS
FEDERAIS E À DÍVIDA ATIVA DA UNIÃO**

**Nome: OKEY-MED DISTRIBUIDORA DE MEDICAMENTOS HOSPITALARES ODONTOLOGICOS
IMPORTACOES E EXPORTACOES EIRELI**
CNPJ: 11.311.773/0001-05

Ressalvado o direito de a Fazenda Nacional cobrar e inscrever quaisquer dívidas de responsabilidade do sujeito passivo acima identificado que vierem a ser apuradas, é certificado que:

1. constam débitos administrados pela Secretaria da Receita Federal do Brasil (RFB) com exigibilidade suspensa nos termos do art. 151 da Lei nº 5.172, de 25 de outubro de 1966 - Código Tributário Nacional (CTN), ou objeto de decisão judicial que determina sua desconsideração para fins de certificação da regularidade fiscal, ou ainda não vencidos; e
2. não constam inscrições em Dívida Ativa da União (DAU) na Procuradoria-Geral da Fazenda Nacional (PGFN).

Conforme disposto nos arts. 205 e 206 do CTN, este documento tem os mesmos efeitos da certidão negativa.

Esta certidão é válida para o estabelecimento matriz e suas filiais e, no caso de ente federativo, para todos os órgãos e fundos públicos da administração direta a ele vinculados. Refere-se à situação do sujeito passivo no âmbito da RFB e da PGFN e abrange inclusive as contribuições sociais previstas nas alíneas 'a' a 'd' do parágrafo único do art. 11 da Lei nº 8.212, de 24 de julho de 1991.

A aceitação desta certidão está condicionada à verificação de sua autenticidade na Internet, nos endereços <<http://rfb.gov.br>> ou <<http://www.pgfn.gov.br>>.

Certidão emitida gratuitamente com base na Portaria Conjunta RFB/PGFN nº 1.751, de 2/10/2014.

Emitida às 15:51:35 do dia 05/11/2019 <hora e data de Brasília>.

Válida até 03/05/2020.

Código de controle da certidão: **796A.C56F.ECA0.9BEA**

Qualquer rasura ou emenda invalidará este documento.

BRASIL
(HTTPS://GOV.BR)

Relação das certidões emitidas por data de validade

CNPJ: 11.311.773/0001-05 - OKEY-MED DISTRIBUIDORA DE MEDICAMENTOS HOSPITALARES ODONTOLOGICOS IMPORTACOES E EXPORTACOES EIRELI

Período: 05/11/2019 a 03/08/2020

Código de controle	Tipo	Data-Hora emissão	Data de validade	Situação	Segunda via
796A.C56F.ECA0.9BEA	Positiva com efeitos de negativa	05/11/2019 15:51:35	03/05/2020	Válida Prorrogada até 31/08/2020	(/Servicos/certidaointernet/PJ/Consultar/EmiteSegund
BB79.CDFB.CA25.C167	Positiva com efeitos de negativa	31/10/2019 17:02:35	28/04/2020	Válida Prorrogada até 26/08/2020	(/Servicos/certidaointernet/PJ/Consultar/EmiteSegu
EE58.9B29.4124.836F	Positiva com efeitos de negativa	31/10/2019 12:56:12	28/04/2020	Válida Prorrogada até 26/08/2020	(/Servicos/certidaointernet/PJ/Consultar/EmiteSegu
52CB.7689.C606.0C91	Positiva com efeitos de negativa	28/10/2019 08:24:59	25/04/2020	Válida Prorrogada até 23/08/2020	(/Servicos/certidaointernet/PJ/Consultar/EmiteSegunc
68EE.2654.5997.C2C2	Positiva com efeitos de negativa	22/10/2019 15:10:49	19/04/2020	Válida Prorrogada até 17/08/2020	(/Servicos/certidaointernet/PJ/Consultar/EmiteSegun

« « 1 2 3 4 5 » »

Expirada: A data de validade da certidão expirou. Os atos praticados entre a data de emissão e data de validade da certidão permanecem válidos.
Expirada Prorrogada: A data de validade da certidão expirou. O prazo de validade desta certidão foi prorrogado pela Portaria Conjunta nº 55/2020 (DOU 24/03/2020) e/ou Portaria Conjunta nº 1.178/2020 (DOU 14/07/2020).
Válida Prorrogada: O prazo de validade desta certidão foi prorrogado pela Portaria Conjunta nº 55/2020 (DOU 24/03/2020) e/ou Portaria Conjunta nº 1.178/2020 (DOU 14/07/2020).

Nova consulta (/Servicos/certidaointernet/PJ/Consultar)